

Άννα Ιορδανίδου Νεκταρία Κανελλοπούλου Ελευθερία Κοσμά
Βασιλική Κουταβά Παναγιώτης Οικονόμου
Κωνσταντίνος Πατταϊωάννου

Γλώσσα

Λέξεις...
Φράσεις...
Κείμενα

β' τεύχος

ΣΤ' Δημοτικού

**Γλώσσα Στ' Δημοτικού
Λέξεις... Φράσεις... Κείμενα**

β' τεύχος

ΣΤΟΙΧΕΙΑ ΑΡΧΙΚΗΣ ΕΚΔΟΣΗΣ

ΣΥΓΓΡΑΦΕΙΣ	Άννα Ιορδανίδου , Αναπληρώτρια Καθηγήτρια του Πανεπιστημίου Πατρών Νεκταρία Κανελλοπούλου , Εκπαιδευτικός Ελευθερία Κοσμά , Εκπαιδευτικός Βασιλική Κουταβά , Εκπαιδευτικός Παναγιώτης Οικονόμου , Εκπαιδευτικός Κωνσταντίνος Παπαιωάννου , Εκπαιδευτικός
ΚΡΙΤΕΣ-ΑΞΙΟΛΟΓΗΤΕΣ	Βασιλική Τοκατλίδου , Ομότιμη Καθηγήτρια του Αριστοτελείου Πανεπιστημίου Θεσσαλονίκης Όλγα Μούσιου-Μυλωνά , Σχολική Σύμβουλος Ιωάννης Μπάρτζης , Εκπαιδευτικός
ΕΙΚΟΝΟΓΡΑΦΗΣΗ	Γιώργος Πισκοπάνης , Σκίτσογράφος-Εικονογράφος
ΦΙΛΟΛΟΓΙΚΗ ΕΠΙΜΕΛΕΙΑ	Παναγιώτα Χατζηθεοχάρους , Φιλολόγος
ΥΠΕΥΘΥΝΟΙ ΤΟΥ ΜΑΘΗΜΑΤΟΣ ΚΑΤΑ ΤΗ ΣΥΓΓΡΑΦΗ	Πέτρος Μπερερής , Σύμβουλος του Παιδαγωγικού Ινστιτούτου Χρήστος Παπαρίζος , Σύμβουλος του Παιδαγωγικού Ινστιτούτου
ΥΠΕΥΘΥΝΟΣ ΤΟΥ ΥΠΟΕΡΓΟΥ	Χρήστος Παπαρίζος , Σύμβουλος του Παιδαγωγικού Ινστιτούτου
ΕΞΩΦΥΛΛΟ	Γιώργος Πανουσόπουλος , Εικαστικός καλλιτέχνης
ΠΡΟΕΚΤΥΠΩΤΙΚΕΣ ΕΡΓΑΣΙΕΣ	ACCESS ΓΡΑΦΙΚΕΣ ΤΕΧΝΕΣ Α.Ε.

Γ' Κ.Π.Σ. / ΕΠΕΑΕΚ II / Ενέργεια 2.2.1 / Κατηγορία Πράξεων 2.2.1.α:
«Αναμόρφωση των προγραμμάτων σπουδών και συγγραφή νέων εκπαιδευτικών πακέτων»

ΠΑΙΔΑΓΩΓΙΚΟ ΙΝΣΤΙΤΟΥΤΟ
Μιχάλης Αγ. Παπαδόπουλος
Ομότιμος Καθηγητής του Α.Π.Θ.
Πρόεδρος του Παιδαγωγικού Ινστιτούτου

Πράξη με τίτλο:

«Συγγραφή νέων βιβλίων και παραγωγή υποστηρικτικού εκπαιδευτικού υλικού με βάση το ΔΕΠΠΣ και τα ΑΠΣ για το Δημοτικό και το Νηπιαγωγείο»

Επιστημονικός Υπεύθυνος Έργου
Γεώργιος Τύπας
Μόνιμος Πάρεδρος του Παιδαγωγικού Ινστιτούτου

Αναπληρωτής Επιστημονικός Υπεύθυνος Έργου
Γεώργιος Οικονόμου
Μόνιμος Πάρεδρος του Παιδαγωγικού Ινστιτούτου

Έργο συγχρηματοδοτούμενο 75% από το Ευρωπαϊκό Κοινωνικό Ταμείο και 25% από εθνικούς πόρους.

ΣΤΟΙΧΕΙΑ ΕΠΑΝΕΚΔΟΣΗΣ

Η επανέκδοση του παρόντος βιβλίου πραγματοποιήθηκε από το Ινστιτούτο Τεχνολογίας Υπολογιστών & Εκδόσεων «Διόφαντος» μέσω ψηφιακής μακέτας, η οποία δημιουργήθηκε με χρηματοδότηση από το ΕΣΠΑ / ΕΠ «Εκπαίδευση & Διά Βίου Μάθηση» / Πράξη «ΣΤΗΡΙΖΩ».



Ευρωπαϊκή Ένωση
Ευρωπαϊκό Κοινωνικό Ταμείο



ΕΠΙΧΕΙΡΗΣΙΑΚΟ ΠΡΟΓΡΑΜΜΑ
ΕΚΠΑΙΔΕΥΣΗ ΚΑΙ ΔΙΑ ΒΙΟΥ ΜΑΘΗΣΗ
ΠΡΟΤΕΡΑΙΟΤΗΤΑ 4: ΚΑΙΝΟΜΙΑ ΣΤΙΣ ΥΠΟΚΛΗΡΟΝΟΜΕΣ
ΥΠΟΥΡΓΕΙΟ ΠΑΙΔΕΙΑΣ & ΘΡΗΣΚΕΥΜΑΤΩΝ, ΠΟΛΙΤΙΣΜΟΥ & ΑΘΛΗΤΙΣΜΟΥ
ΕΙΔΙΚΗ ΥΠΗΡΕΣΙΑ ΔΙΑΧΕΙΡΙΣΗΣ
Με τη συγχρηματοδότηση της Ελλάδας και της Ευρωπαϊκής Ένωσης



ΕΣΠΑ
2007-2013
ΕΥΡΩΠΑΪΚΟ ΚΟΙΝΩΝΙΚΟ ΤΑΜΕΙΟ

Οι διορθώσεις πραγματοποιήθηκαν κατόπιν έγκρισης του Δ.Σ. του Ινστιτούτου Εκπαιδευτικής Πολιτικής

ΥΠΟΥΡΓΕΙΟ ΠΑΙΔΕΙΑΣ, ΕΡΕΥΝΑΣ ΚΑΙ ΘΡΗΣΚΕΥΜΑΤΩΝ
ΙΝΣΤΙΤΟΥΤΟ ΕΚΠΑΙΔΕΥΤΙΚΗΣ ΠΟΛΙΤΙΚΗΣ

Άννα Ιορδανίδου Νεκταρία Κανελλοπούλου Ελευθερία Κοσμά
Βασιλική Κουταβά Παναγιώτης Οικονόμου
Κωνσταντίνος Παπαϊωάννου

ΑΝΑΔΟΧΟΣ ΣΥΓΓΡΑΦΗΣ:  ΕΚΔΟΣΕΙΣ
ΠΑΤΑΚΗ

Η συγγραφή και η επιστημονική επιμέλεια του βιβλίου πραγματοποιήθηκε
υπό την αιγίδα του Παιδαγωγικού Ινστιτούτου

Γλώσσα Στ' Δημοτικού Λέξεις... Φράσεις... Κείμενα

β' τεύχος

Περιεχόμενα

ΕΝΟΤΗΤΑ 7

η ζωή έξω από την πόλη 7

ΕΝΟΤΗΤΑ 8

Χριστούγεννα 31

ΕΝΟΤΗΤΑ 9

ΣΥΣΚΕΥÉS 41

ΕΝΟΤΗΤΑ 10

ατυχήματα 61

ΕΝΟΤΗΤΑ 11

ΣΥΓΓΕΝΙΚΕΣ ΣΧΕΣΕΙΣ 83

ΕΝΟΤΗΤΑ 12

25η Μαρτίου 99

Ενότητα 7

Η ζωή έξω από την πόλη



Το σκιάχτρο

Το 'ντυσαν με παλιόρουχα και το 'στησαν
στη μέση του μεγάλου χωραφιού για δράκο φύλακα.
Όμως εκείνο αγαπούσε τα πουλιά κι εμάς
το ίδιο με τους ήλιους τους ηλιόσπορους.
Έτσι, σαν ήρθαν οι σπουργίτες τιτιβίζοντας
και κάθισαν στο τρύπιο του καπέλλο,
τους χαμογέλασε πλατιά,
άνοιξε ορθάνοικτα το στήθος του,
κι οι φίλοι του χτίσανε φωλιά
πλάι στη μεγάλη αχურένια του καρδιά.

Βούλα Αρβανιτίδη

εικονογράφηση Τίνο Γκαταγάν,
για το βιβλίο *Το σκιάχτρο*, εκδ. Πατάκη



Με τι θα ασχοληθούμε:

- Πώς παρουσιάζουμε πληροφορίες για ένα γεγονός που συνέβη
- Πώς μετατρέπουμε τις ονοματικές σε ρηματικές φράσεις (και αντίστροφα)
- Πώς κλίνονται τα επίθετα σε *-ης, -ης, -ες*
- Πώς χρησιμοποιούνται οι κλιτές μετοχές σε *-μένος, -μένη, -μένο*

Ολική καταστροφή στις καλλιέργειες

Ανυπολόγιστες είναι οι καταστροφές στα εσπεριδοειδή, τις ελιές και τα κηπευτικά κυρίως στην Κρήτη και την Πελοπόννησο, από την κακοκαιρία των τελευταίων ημερών. Ζημιές στα πορτοκάλια καταγράφονται ήδη και στη Θεσπρωτία, ενώ όσοι δεν είχαν προλάβει να μαζέψουν τις ελιές στη Φθιώτιδα και τη Θάσο τώρα, εκτός από τα κατεστραμμένα δένδρα, έχουν χάσει και τη φετινή σοδειά.

Στα Χανιά οι πρώτες εκτιμήσεις δείχνουν πως οι καταστροφές στις καλλιέργειες, στην κτηνοτροφία, αλλήλα και στο επαρχιακό και αγροτικό οδικό δίκτυο είναι τεράστιες.

Ζωοτροφές από ελικόπτερο

Τεράστιες καταστροφές έχει προκαλέσει η κακοκαιρία των τελευταίων ημερών στα εσπεριδοειδή και τις ελιές, κυρίως στην Πελοπόννησο και στην Κρήτη.

Ανάλογη κατάσταση έχει δημιουργηθεί και στον νομό Ρεθύμνου, όπου χιλιάδες αιγοπρόβατα βρίσκονται αποκλεισμένα στον Ψηλορείτη και από προχθές οι νομαρχίες σε συνεργασία με την Πολεμική Αεροπορία ρίχνουν ζωοτροφές από αέρος, προκειμένου να περισωθούν όσα ζώα γίνεται. Χθες το απόγευμα, ελικόπτερο «σούπερ πούμα» πραγματοποίησε επιτυχή προσγείωση στον Ομαλό και πήρε στη Σούδα 29 γυναίκες και παιδιά, κυρίως οικογενειών κτηνοτρόφων, που είχαν



Τεράστιες καταστροφές έχει προκαλέσει η κακοκαιρία των τελευταίων ημερών στα εσπεριδοειδή και τις ελιές, κυρίως στην Πελοπόννησο και στην Κρήτη.

αποκλεισθεί εκεί και τις τελευταίες ημέρες είχαν περάσει δύσκολες ώρες. Οι άνδρες της Πολεμικής Αεροπορίας κατάφεραν επίσης χθες να εντοπίσουν τέσσερις κτηνοτρόφους που είχαν δηλωθεί ως αγνοού-

μενοι στην ευρύτερη περιοχή του χωριού Καλλιδικράτης, στα Σφακιά.

Στο Ρέθυμνο, η ηλεκτροδότηση είχε αποκατασταθεί σε όλες τις περιοχές του νομού λίγο πριν από τα μεσάνυχτα προχθές, αλλά και εκεί οι ζημιές στις καλλιέργειες είναι ανυπολόγιστες, κυρίως στις Σείσες και το Φόδελλε. Όπως επισημαίνεται από τις Διευθύνσεις Γεωργίας των νομαρχιών της Κρήτης, το πρόβλημα είναι διπλό: δεν έχουν καταστραφεί μόνον οι σοδειές, αλλά

και τα ίδια τα δένδρα, που είτε έσπασαν από το βάρος του χιονιού και του καρπού τους είτε «κάηκαν» από τον πάγο.

Η κατάσταση όμως δεν είναι καλύτερη στην Πελοπόννησο, αφού στο μεγαλύτερο μέρος τους οι καλλιέργειες των εσπεριδοειδών έχουν υποστεί μεγάλες ζημιές. Μόνο στη Λακωνία, τουλάχιστον το 50% της παραγωγής πορτοκαλιών έχει «καεί» από τον πάγο και μάλιστα εκτιμάται πως φέτος ίσως δε γίνουν εξαγωγές.

εφημερίδα *Τα Νέα*, 9/1/02 (διασκευή)



1. Το κείμενο που διαβάσατε είναι ένα άρθρο εφημερίδας που μας παρουσιάζει μια είδηση. Ποιες είναι οι βασικές πληροφορίες που μας δίνει; Θα τις βρείτε απαντώντας τις ερωτήσεις:

- α. Για ποιο θέμα μιλάει το άρθρο;
- β. Πού και πότε συνέβη το γεγονός;
- γ. Ποια είναι η σημασία του γεγονότος και ποιους σοβαρούς κινδύνους δημιούργησε;
- δ. Με ποιον τρόπο αντιμετωπίστηκαν οι κίνδυνοι;



2.α. Πώς, κατά τη γνώμη σας, μπορεί να επηρεάσει τη ζωή των κατοίκων ένα τέτοιο γεγονός μακροπρόθεσμα, δηλαδή για ένα μεγάλο χρονικό διάστημα;

β. Ποια είναι, λοιπόν, τα συμπεράσματα που μπορείτε να βγάλετε για τη ζωή μακριά από τα μεγάλα αστικά κέντρα, δηλαδή στο χωριό και κοντά στη φύση; Ποιες δυσκολίες ή καθημερινά προβλήματα νομίζετε ότι αντιμετωπίζουν οι κάτοικοι αυτών των περιοχών;

3. Αν ξεφυλλίσουμε οποιαδήποτε εφημερίδα, «το μάτι μας πέφτει» στους **τίτλους των άρθρων**, που δίνουν συνήθως το βασικό θέμα της είδησης. Παρατηρήστε ότι ο τίτλος αυτού του άρθρου είναι τυπωμένος διαφορετικά από το υπόλοιπο κείμενο. Ποιες διαφορές βλέπετε και γιατί, κατά τη γνώμη σας, συμβαίνει αυτό;

4. Πολλά άρθρα συχνά συνοδεύονται από φωτογραφίες. Κοιτάξτε τη φωτογραφία που υπάρχει στο άρθρο. Ποια πληροφορία της είδησης απεικονίζεται; Διαβάστε και τη **λεζάντα**, δηλαδή το μικρό κείμενο που σχολιάζει ή περιγράφει τη φωτογραφία και βρίσκεται κάτω από αυτή.



5. Ο δημοσιογράφος, μόλις τελείωσε το άρθρο, έψαξε να βρει τον κατάλληλο τίτλο. Για να τραβήξει το ενδιαφέρον του κοινού, δε χρησιμοποίησε ρήμα στον τίτλο, αλλά μια ονομαστική φράση που δε φανερώνει ποιος και πότε έκανε κάτι. Έγραψε λοιπόν:

«Ολική καταστροφή στις καλλιέργειες».

Για το ίδιο θέμα διαβάζετε στις εφημερίδες ένα άρθρο με τίτλο: **«Υποβολή αιτήσεων από τους αγρότες για αποζημιώσεις».** Τι θα έγραφε ο δημοσιογράφος, αν ήθελε να τονίσει ποιος κάνει την ενέργεια και πότε;

Συμπληρώστε: «Οι αγρότες».



6. Στο άρθρο συναντήσαμε το επίθετο **επιτυχής**. Ας θυμηθούμε πώς κλίνονται τα επίθετα σε **-ης, -ης, -ης** συμπληρώνοντας τον πίνακα.

Ενικός αριθμός			
Ονομ.	ο επιτυχής	η επιτυχής	το
Γεν.	του	της	του
Αιτ.	τον	την	το επιτυχές
Κλητ.			
Πληθυντικός αριθμός			
Ονομ.	οι	οι επιτυχείς	τα
Γεν.	των επιτυχών	των	των
Αιτ.	τους	τις	τα
Κλητ.			



Αντί για επίθετα, χρησιμοποιούμε αρκετές φορές **κλιτές μετοχές**, για παράδειγμα: **επιτυχημένος** αντί για **επιτυχής**. Οι μετοχές αυτές προέρχονται από ρήματα αλλά έχουν **λειτουργία επιθέτου**: συνοδεύουν ουσιαστικά και τους δίνουν μια ιδιότητα. Επίσης, μπορεί να σχηματίζουν και επίρρημα, π.χ. **επιτυχημένα**. Άλλα παραδείγματα: **δυστυχισμένος** (αντί για **δυστυχής**), **ευτυχισμένος** (αντί για **ευτυχής**), **συνηθισμένος** (αντί για **συνήθης**).



7. Στο παρακάτω κείμενο μπορείτε να συμπληρώσετε τα γράμματα που λείπουν στις μετοχές; Μετά, βρείτε από ποια ρήματα προέρχονται και σκεφτείτε ποιες έχουν λειτουργία επιθέτου:

Ο κόσμος ήταν συγκεντρ...μένος στην πλατεία του χωριού. Ακόμα και από τα πιο απομακρ...μένα σπίτια του χωριού είχαν έρθει ντυμένοι με τα καλά τους οι χωρικοί. Τα πρόσωπα φαίνονταν πρόσχαρα, σχεδόν ευτυχ...μένα. Τα βλέμματα όλα ήταν στρα...μένα στο Δημαρχείο. Σε λίγο, στο άνοιγμα της πόρτας φάνηκε το τιμώμενο πρόσωπο, ένας φημ...μένος επιστήμονας, προσκεκλ...μένους των αρχών του χωριού.



8. Μετά την κακοκαιρία, το Υπουργείο Γεωργίας εξέδωσε ανακοίνωση για να ενημερώσει τους αγρότες. Συμπληρώστε τα κενά με τις λέξεις από τον πίνακα που ακολουθεί. Μην ξεχάσετε να κάνετε τις απαραίτητες αλλαγές.

ηλεκτροδότηση, αποζημίωση, παραγωγή, θερμοκήπιο, εσπεριδοειδές, χιονόπτωση, καλλιέργεια, αγρότης

Ανακοίνωση

Το Υπουργείο Γεωργίας, μετά τις πρόσφατες που έπληξαν πολλές περιοχές της χώρας και επέφεραν καταστροφές στις και κυρίως στα του νομού Λακωνίας, ανακοινώνει τα ακόλουθα μέτρα:

- Θα δοθούν έγκαιρα οι στους των οποίων η καταστράφηκε.
- Η Αγροτική Τράπεζα θα χορηγήσει ειδικά δάνεια για να διορθωθούν οι ζημιές στα που γκρεμίστηκαν από το χιόνι.

Παράλληλα, σε συνεργασία με τη ΔΕΗ, γίνεται προσπάθεια να αποκατασταθεί έγκαιρα η στις περιοχές που έχουν πληγεί.





9. Η χώρα αντιμετωπίζει ένα μεγάλο κύμα κακοκαιρίας και τα προβλήματα είναι πολλά στις διάφορες γεωγραφικές περιοχές. Ως δημοσιογράφοι, έχετε συγκεντρώσει ορισμένες πληροφορίες για την κατάσταση και τις έχετε καταγράψει στον ακόλουθο πίνακα. Φροντίστε να βρείτε και τις υπόλοιπες:

ποιο είναι το γεγονός;	πλημμύρες	θαλασσοταραχή	κατολισθήσεις
πού συνέβη;	Αθήνα	Αιγαίο πέλαγος	ορεινά χωριά Ηπείρου
πότε συνέβη;	χτες το βράδυ	όλη την περασμένη εβδομάδα	χτες το απόγευμα
ποιοι σχετίζονται με αυτό;	κάτοικοι νοτίων προαστίων	κάτοικοι Κυκλάδων	κάτοικοι χωριών
πώς συνέβη; (αίτια - συνθήκες)			
ποια είναι η έκταση, η σπουδαιότητά του;			
ποιους σοβαρούς κινδύνους δημιούργησε το γεγονός;			
με ποιον τρόπο αντιμετωπίστηκαν οι πιο σοβαροί κίνδυνοι;			

Αφού συγκεντρώσατε, λοιπόν, όλες τις απαραίτητες πληροφορίες, είναι ώρα να ετοιμάσετε το άρθρο σας για το αυριανό φύλλο της εφημερίδας. Εκτός από τα γεγονότα, είναι χρήσιμο να πείτε και τη δική σας άποψη, πώς βλέπετε δηλαδή εσείς όσα έγιναν. Στον τίτλο μπορείτε να χρησιμοποιήσετε ονοματική φράση. Στο τέλος, ελέγξτε αν έχετε παρουσιάσει αναλυτικά την είδηση, με όλες τις λεπτομέρειες που συγκεντρώσατε.

Με τι θα ασχοληθούμε:

- Πώς περιγράφουμε χώρους που μας κάνουν να νιώθουμε έντονα συναισθήματα
- Πώς μιλάμε κυριολεκτικά ή μεταφορικά για κάτι
- Πώς ξεχωρίζουμε μια απλή από μια επαυξημένη πρόταση

Τριάντα εννιά καφενεία και ένα κουρέιο

Η πολύτιμη σχέση με τον παππού μου μου άνοιξε τον δρόμο μιας ιδιαίτερης αγάπης για τα καφενεία. Το χωριό μου τότε είχε πολλή και ωραία καφενεία.

«Άντε να πάμε στον καφενέ» έλεγε ο παππούς και μου έκλεινε πονηρά το μάτι.

Συχνά με έπαιρνε μαζί του και μου έδινε τα λουκούμια όταν κέρδιζε τους φίλους του στην πρέφα. «Πάμε στον λουκουμέ» έλεγα εγώ από μέσα μου και γελούσα και χαιρόμουν με το αστείο μου, σαν την παροιμία που ήλθει «Γιάννης κερνά, Γιάννης πίνει». Για μένα λοιπόν τα καφενεία του χωριού μου ήταν μεγάλα λουκούμια με παράθυρα που είχαν θέα προς τη θάλασσα και ωραία μαρμάρινα τραπέζια. Άλλα καφενεία είχαν χρώμα και γεύση τριαντάφυλλου, άλλα πράσινης μέντας και άλλα ήταν κεκριμπαρένια και μοσχοβολούσαν μέλι και κερί. Όμως όλα τα λουκούμια-καφενεία μύριζαν στο βάθος τους καφέ και ούζο και γαρίδες με ντομάτα.

Στον Μόλυβο δεν έχει πια ούτε ένα καφενείο. Όταν τα βράδια του καλοκαιριού μαζεύουν την τουριστικήπραμάτεια και κλείνει η αγορά, βγαίνω απ' το παραθυράκι του μυαλού μου και φέρνω έναν χειμώνα όλο γούστο.

Η μάνα μου μόλις σιδέρωσε τις πετσέτες του μαγαζιού μας κι εγώ τις παίρνω ζεστές ζεστές και τις πηγαίνω στο κουρέιο του πατέρα μου.

Τα χέρια του μυρίζουν κοιλόνια, τα μάτια του στολίζουν την αγορά. Το κουρέιο μας καθαρό, μυρωδάτο, αρχοντικό, με τα παλιά καρυδένια έπιπλα και τους μεγάλους καθρέφτες. Μέσα τους βλέπω το λιμάνι, τις τράτες, το ηλιοβασίλημα.

Τότε με κατακλύζει μια μυρωδιά από κοιλόνια, καφέ και αθερίνα τηγανητή. Τα κουκουλώνει όλα γλυκά, αθόρυβα.

Μέσα στη νύχτα και στη μυρωδιά ξεφυτρώνουν και πάλι τα λουκούμια-καφενεία μου. Καθαρίζω την άχνη τους και αναγνωρίζω τα μαρμάρινα τραπέζια, τα ποτηράκια του ούζου,

τα μικρά κανονάκια του κονιάκ, τα πιατέλια με τους μεζέδες και τα ψωμάκια αντίδωρα.

Ακούω τους χτύπους των χεριών στο χαρτοπαίγνιο, τις ζαριές και τις μουσικές παρηγοριές απ' το τζουκμπόξ...

Εξαίρεση οι Κυριακές με τις γυναίκες, περιποιημένες, αρωματισμένες, με κόκκινα κραγιόν και άσπρα κολλιεδάκια, σε οικογενειακές εξόδους, υποβρύχιες γλυκές κοινωνίες βανίλιας μέσα στα λουκούμια-καφενεία μου.

Γλείφω την άχνη απ' τα χείλη μου. Σκουπίζω και τα υπολείμματα που έπεσαν στο γαλάζιο φουστανάκι μου. Τα φώτα στους δρόμους χαμηλώνουν. Δώδεκα, μεσάνυχτα. Πρέπει να γυρίσω στο σπίτι. Είναι αργά.

Παίρνω βιαστικά άχνη από το χάρτινο κουτί των λουκουμιών, ρίχνω μπόλι-κη στα τζάμια, στις πόρτες,

στα παράθυρα, στα κεραμίδια, στους πέτρινους τοίχους, να τα κρύψω, να τα κρύψω τα λουκούμια-καφενεία μου. Να μην τα δει κανείς. Κανείς να μη μου τα πάρει.





1. Βρείτε πληροφορίες από την περιγραφή που διαβάσατε και προσπαθήστε να απαντήσετε:

- α. Πού βρίσκονταν τα καφενεία;
- β. Πώς ήταν τα καφενεία (εξωτερική όψη και εσωτερικοί χώροι);
- γ. Ποιους συναντούσε κανείς στα καφενεία τις καθημερινές και ποιους τις Κυριακές; Τι έκαναν;
- δ. Ποιο πρόσωπο έκανε τη συγγραφέα να αγαπήσει τα καφενεία; Πώς χαρακτηρίζει τη σχέση της με το πρόσωπο αυτό;
- ε. Πού ήταν το κουρείο του πατέρα της και πώς ήταν εσωτερικά;



2. Γιατί η Φωτεινή Φραγκούλη αποκαλούσε τον καφενέ «ηλουκουμέ»;

Πώς νομίζετε ότι ένιωθε κάθε φορά που βρισκόταν σε καφενείο; Βρείτε στην πρώτη παράγραφο συγκεκριμένες λέξεις ή φράσεις που μιλάνε για τα συναισθήματά της.

3. α. Η συγγραφέας χρησιμοποιεί το **πρώτο ενικό πρόσωπο** και γενικά **φράσεις και λέξεις που μιλάνε για τις αναμνήσεις της** από τους ανθρώπους και τα καφενεία του Μόλυβου (η σχέση με τον παππού μου..., μου έδινε ηλουκούμια, με έπαιρνε μαζί του, για μένα...).

Μπορείτε να βρείτε κι άλλες λέξεις ή φράσεις με τις οποίες μιλάει για την προσωπική της διάθεση; Ποια νομίζετε ότι είναι η διάθεση αυτή (σοβαρή, κωμική, νοσταλγική, ειρωνική, μελαγχολική...);

β. Το κείμενο είναι γεμάτο από **εικόνες** που έχουν σχέση με τις αισθήσεις μας, π.χ.:

Τα καφενεία είχαν θέα προς τη θάλασσα και ωραία μαρμάρινα τραπέζια. (οπτική)

Ακούω τις μουσικές παρηγοριές απ' το τζουκμπόξ. (ακουστική)

Μοσχοβολούσαν μέλι και κερί. (οσφρητική)

Γλείφω την άχνη από τα χείλη μου. (γευστική)

Μπορείτε να βρείτε μερικές ακόμα από το κάθε είδος;



Στο κείμενο συχνά η γλώσσα χρησιμοποιείται **μεταφορικά** και όχι **κυριολεκτικά**.

Για παράδειγμα, η συγγραφέας λέει ότι *τα καφενεία είχαν χρώμα και γεύση τριαντάφυλλου ή πράσινης μέντας*. Έτσι, «μεταφέρει» ιδιότητες των ηλουκουμιών στα καφενεία και μας πληροφορεί καλύτερα για το τι σημαίνουν γι' αυτή και μόνο τα παλιά καφενεία του τόπου της.



4. Προσπαθήστε να βρείτε κι εσείς άλλες μεταφορές στο κείμενο.



Μερικές προτάσεις είναι πολύ σύντομες, έχουν μόνο τους **κύριους όρους**. Όπως ξέρουμε, τις προτάσεις αυτές τις λέμε **απλές**. Π.χ. *Τα καφενεία ήταν πολλή.*

Συνήθως όμως οι κύριοι όροι συνοδεύονται από άλλους, που δεν είναι τόσο σημαντικοί, αλλά συμπληρώνουν τους κύριους όρους. Αυτοί οι **δευτερεύοντες όροι** μπορεί να είναι: επίθετα, διάφορα επιρρήματα, φράσεις με προθέσεις κ.ά. Οι προτάσεις, έτσι, γίνονται πιο «πλούσιες» και πιο ακριβείς.

Π.χ. *Για μένα λοιπόν τα καφενεία του χωριού μου ήταν μεγάλα λουκούμια με παράθυρα. Τα βράδια του καλοκαιριού μαζεύουν την τουριστικήπραμάτεια.*

Οι παραπάνω προτάσεις λέγονται **επαυξημένες**.



5. Σε τρεις μικρές παραγράφους γράφετε μια ιστορία για να τη διαβάσετε στην τάξη. Συμπληρώνετε τις απλές προτάσεις που ακολουθούν με λέξεις από τα συννεφάκια και άλλες δικές σας, ώστε να γίνουν επαυξημένες.

Στην πρώτη παράγραφο μπορείτε να μιλήσετε για τον παππού και τη γιαγιά, στη δεύτερη για το σπίτι τους στο χωριό και στην τρίτη για τον σκύλο τους.

Θυμάμαι τον παππού και τη γιαγιά.

Ο παππούς και η γιαγιά με κέρναγαν πορτοκαλάδες και υποβρύχια.

Το σπίτι είχε μια κληματαριά.

Είχαν έναν σκύλο.

Ο σκύλος κι εγώ παίζαμε.

μαλλιαρός
κεφάλτος
φιλόξενος
πέτρινος

γύρω
κοντά
συχνά
βιαστικά

τα απογεύματα
στο βάθος
με τον παππού και τη γιαγιά
προς τη θάλασσα



6. α. Περιγράψτε τη φωτογραφία. Πού νομίζετε ότι ζουν οι άνθρωποι που φαίνονται σ' αυτή; Από πού το καταλαβαίνετε; Τι ακριβώς κάνουν;

β. Ποια συναισθήματα νιώθετε όταν κοιτάζετε αυτή τη φωτογραφία;

γ. Μπορείτε να φανταστείτε τι συζητούν τα πρόσωπα που φαίνονται στη φωτογραφία; Γράψτε τους διαλόγους.



7. Η συγγραφέας Φωτεινή Φραγκούλη συγκεντρώνει κείμενα από τα παιδιά της Στ' τάξης του σχολείου σας με θέμα: «Ένας χώρος όπου έχω περάσει πολύ καλά ή καθόλου καλά».

Στο δικό σας κείμενο μην ξεχάσετε να πείτε:

- ➡️ πού ήταν ο χώρος / πώς ήταν απ' έξω και πώς από μέσα
- ➡️ πώς γνωρίσατε τον χώρο αυτό
- ➡️ ποιους συναντούσατε εκεί
- ➡️ γιατί πηγαίνατε
- ➡️ πώς νιώθατε κάθε φορά που βρισκόσασταν εκεί

Χρησιμοποιήστε μερικές **μεταφορές** και **εικόνες** για να περιγράψετε καλύτερα την προσωπική σας διάθεση.



8. Διαβάζουμε στο κείμενο: «Η πολύτιμη σχέση με τον παππού μου μου άνοιξε τον δρόμο μιας ιδιαίτερης αγάπης για τα καφενεία».

Διαβάστε τις προτάσεις που ακολουθούν στην αριστερή στήλη και στη συνέχεια αντιστοιχίστε τις με τις σωστές σημασίες τους, στη δεξιά στήλη. Μπορείτε να σημειώσετε ποιες από τις προτάσεις έχουν κυριολεκτική και ποιες μεταφορική σημασία;

Πρέπει να ανοίξω έναν τραπεζικό λογαριασμό.

Άνοιξε την πόρτα.

Άνοιξε τ' αυτιά σου, να μη σου ξεφύγει τίποτε!

Η ανακάλυψη αυτή θα ανοίξει νέους δρόμους στην επιστήμη.

Δημιουργώ καινούριες προοπτικές, χαράζω νέα πορεία.

Δίνω βάση, προσέχω.

Απελευθερώνω το πέρασμα.

Ξεκινώ συναλλαγές, αποκτώ δικαίωμα κατάθεσης και ανάληψης χρημάτων.

9. Το κείμενο που ακολουθεί μας πληροφορεί για τα καφενεία ενός άλλου χωριού στη Μυτιλήνη, στην Αγιάσο. Συμπληρώστε όλα τα [] που λείπουν.

Στα καφεν___ α της Αγιάσου είναι δύσκολο να φύγ___ σ ξένος, χωρίς να σε ρωτ___ σουν ποιος είσαι και να σε καλέσουν για ένα ούζο. Αυτό όμως είναι συνήθ___ α και σε όλα τα άλλα χωριά της Λέσβου. Η βόλτα καταη___ γει σε μεζέδες, ούζα, κεράσματα και γνωριμ___ α με όλους τους πελάτες των καφεν___ ων, αηλιά και με όσους τυχαίνει να περνούν.

Με τι θα ασχοληθούμε:

- Πώς περιγράφουμε μια σειρά από πράξεις, π.χ. έθιμα ή κοινωνικά γεγονότα και εκδηλώσεις
- Πώς χρησιμοποιούμε τον ενεστώτα και τον αόριστο
- Πώς κάνουμε μια περίληψη

Καλοκαίρι με δρεπάνι,

Το καλοκαίρι πηγαίνω
στο σπίτι του παππού,
στη Ρούμελη. Τελευταία μου
ανακάλυψα εκεί ήταν ένα
παλιό ημερολόγιο.
Στην ετικέτα έγραφε:
«Μυστικό ημερολόγιο του
Θοδωρή και της Μυροίνης».
Ο Θοδωρής και η Μυροίνη είναι
ξαδέφια της γιαγιάς μου, που
σήμερα έχουν πατήσει τα
εξήντα. Άνοιξα το «μυστικό»
ημερολόγιο και το ρούφηξα
σαν ζρανίτα λεμόνι

Δευτέρα 1η Ιουνίου, δηλαδή του Θεριστή, 1950

Πρώτη του Θεριστή σήμερα. Ο μπαμπάς λέει ότι θα 'χουμε πολύ καλή σοδειά γιατί έβρεξε πολύ το Μάρτη. Φέτος θα μας πάρει μαζί στο χωράφι να βοηθήσουμε. Γι' αυτό σηκώδηκα από τις 5 το πρωί και γράφω βιαστικά... Ο μπαμπάς ήδη σαμαρώνει και τάζει το ζώο. Φωνάζει τον Θοδωρή να φέρει τα δρεπάνια. Η μαμά βάζει ψωμί, ελιές και κρεμύδια στο σακούλι μας. Ανάστα ο Κύριος είναι το σπίτι... Πάω!

Μυροίνη (Μ.)

1η Ιουνίου, αργά το βράδυ

Νύχτα ακόμη ξεκινήσαμε μαζί και με τους άλλους θεριστές που δουλεύουν στο χωράφι μας. Και αυτοί μαζί με όλη τους την οικογένεια. Αξημέρωτα φτάσαμε στο χωράφι. «Ωρα καλή κι ευλογημένη μας!» είπε η μάνα μου στις άλλες γυναίκες, για ν' αρχίσουν. «Καλά μπερεκέτια!» απάντησαν οι άντρες και μεμιάς, φραπ φριπ, άναψαν τα δρεπάνια στο σταροχώραφο μας. Στην αρχή κοίταζα σαν χαμένος... Οι πιο δυνατοί άντρες, με τα μεγάλα δρεπάνια, δούλευαν στη μέση του χωραφιού. Οι πιο αδύναμοι, με τα μικρά, στις άκρες. «Το σταυρό πρώτα!» φώναζε ο πατέρας. Θέρισαν πρώτα ένα κομμάτι σε σχήμα σταυρού. Για την καλή αρχή, λέει. Μετά τις πρώτες πέντ' έξι χεριές, η μάνα μου πέρασε το δρεπάνι στον ώμο για να ελευθερώσει τα χέρια της, πήρε τα στάχυα, ξεχώρισε τα πιο μακριά και τα 'δεσε. Το πρώτο δεμάτι έτοιμο. Μπήκα κι εγώ στη δουλειά. Με τους πιο αδύναμους τώρα. Του χρόνου ελπίζω στους δυνατούς. Όταν ανέβηκε ο ήλιος για τα καλά, μαζεψήκαμε κάτω από το δέντρο ιδρωμένοι και κατακόκκινοι! Φάγαμε και ήπιαμε και τραγουδήσαμε.

Θοδωρής (Θ.)

25 Ιουνίου

Έλαμπε ολόκληρη η Καλλινίτσα. Φέτος ήταν σειρά της Λαμπρινής να ντυθεί Καλλινίτσα, δηλαδή νύφη για τον Αϊ-Γιάννη τον Κλήδονα. Η Λαμπρινή είναι 12 χρόνων. Μαζεψήκαμε όλο κορίτσια και γυναίκες στο σπίτι της. Την ντύσαμε και τη στολίσαμε. Όταν τη βγάλαμε έξω άρχισαν να της τραγουδούν. Η Καλλινίτσα κράταγε τον τέτζερη με το αμίλητο νερό, που το 'χε φέρει από την πηγή δίχως να βγάλει τσιμουδιά. Πήγαινε μπροστά κι από πίσω ολόκληρη πομπή οι φίλες της. Περπατούσε αργά και ήταν πολύ σοβαρή. Ξαν ήρεια, σαν θεά έμοιαζε. Λες και την ώρα εκείνη γινόταν μάντισσα αληθινή. Τη σεργιανίσαμε σ' όλο το μαχαλά και η κάθε κόρη έβγαζε κάτι δικό της και το 'ρχνε στο



Πουγκράνα και αμίγλυτο νερό!

δοχείο με το αμίγλυτο νερό. Άλλη βραχιόλι, άλλη κουμπί, άλλη το χτένι της. Το βράδυ η μάνα της Λαμπρινής έβγαλε τον τέτσηρη με το αμίγλυτο νερο στον μπαχταε της. Εκεί θα έμεινε όλο το βράδυ, κάτω από τ' άστρα. Φαίνεται πως τ' άστρα θα το μαγεύουν. Έπειτα ανάψαμε φωτιές και τις ψηλούσαμε και παίζαμε.

Ο μπαμπάς λέει ότι τις φωτιές του Αϊ-Γιαννιού τις ανάβουμε για να δυναμώσουμε τον ήλιο, που μπαίνει σε άλλη τροχιά μετά τις 21 Ιουνίου, πιο αδύναμη. Και για να κάνουμε μια καινούργια, καθαρή αρχή, «να φύγει το κακό, να μείνει το καλό», λέει.

Πέμπτη 10 Ιουλίου, του Αλωνάρη

Σήμερα πήγα με τον μπαμπά στο αλώνισμα. Ο πατέρας με κάθισε πάνω στο άλογο, για να έχει βάρος το ξύλο και να πιάνει καλύτερα η δοκάνα τα άχυρα. Η δοκάνα είναι ένα επίπεδο ξύλο με τσακμακόπετρες από κάτω. Αυτές κάνουν τη δουλειά, το ξεχώρισμα του καρπού. Μόλις μ' έβαλε ο μπαμπάς στο άλογο, ο αλωνάρης έδεσε το σχοινί των αλόγων στον στρίγερο, στο ξύλο που είναι στημένο στη μέση του αλωνιού. «Άηλωσε!» φώναξε να γκρεμιστώ! Όταν τυλίχτηκε το σχοινί στον στρίγερο, ο αλωνάρης ξαναφάναξε στ' άλογα «Άλλαξε!», κι αυτά τα καμμένα άρχισαν να τρέχουν από την αντίθετη πλευρά. Εγώ το απολάμβανα πια να τρέχω στην πλάτη του αλόγου και να βλέπω να πετούνται τ' άχυρα δεξιά κι αριστερά. Η σοδεία φέτος είναι καλή, λέει ο μπαμπάς.

15 Ιουλίου

Χαρά μεγάλη έχω. Θα πάμε φέτος σε ΟΛΑ τα πανηγύρια. 17 Ιουλίου της Αγίας Μαρίνας, 20 του Προφήτη Ηλία, 26 της Αγίας Παρασκευής και 28 του Αγίου Παντελεήμονα... Του Αϊ-Λια θ' ανέβουμε στο εκκλησιάκι, στην κορφή του βουνού, με τα πόδια! Θα κοιμηθούμε κάτω από τ' άστρα και θα πούμε πάλι την ιστορία του προφήτη που κουβαλούσε ένα κουπί και θα πούμε πάλι την ιστορία του προφήτη που κουβαλούσε ένα κουπί παντού και ρωτούσε τι ήταν αυτό που κουβαλά. Κι όλοι του λέγανε κουπί. Μα όταν κάποιος του απάντησε ότι είναι ξύλο, δε γνώριζε δηλαδή τη θάλασσα, τότε έστησε πια το καλύβι του κι έμεινε εκεί μια ζωή. Την ιστορία αυτή τη λένε κάθε χρόνο, μα κάθε φορά την ακούω σαν να 'ταν καινούργια.



πίνακες του Δ. Γιοθιάση





1. Διαβάσατε το απόσπασμα από ένα παιδικό ημερολόγιο. Έχετε πολλές άγνωστες λέξεις; Βρείτε τη σημασία τους στο λεξικό. Δείτε, τώρα, αν καταλάβατε το κείμενο απαντώντας στις ερωτήσεις με σωστό (Σ) ή λάθος (Λ).

- α. Το παλιό ημερολόγιο το ανακάλυψε η συγγραφέας του κειμένου στο σπίτι του παππού της στη Ρούμελη.
- β. Το ημερολόγιο είναι γραμμένο από δύο παιδιά, τη Μυρσίνη και τον Θοδωρή, που ζουν σήμερα στο χωριό.
- γ. Την 1η Ιουνίου ξεκινάει ο θερισμός στα χωράφια και γι' αυτό ονομάζεται πρώτη του θεριστή.
- δ. Το αλώνισμα είναι το ξεχώρισμα του καρπού από τα άχυρα.
- ε. Τα πανηγύρια γίνονται για να γιορταστεί κάποιος άγιος ή αγία και είναι ένα μεγάλο γεγονός για το χωριό.

Για μεγαλύτερη σιγουριά, εντοπίστε στο κείμενο τα στοιχεία που δικαιολογούν τις απαντήσεις σας.

πίνακας του Δ. Γιοιθάση





2. α. Ο θερισμός και το αλώνισμα πιστεύετε ότι γίνονται και στη σημερινή εποχή με τον ίδιο τρόπο που μας περιγράφουν τα παιδιά; Αν όχι, μήπως ξέρετε με τι μέσα γίνονται;



β. Τα έθιμα του χωριού ζωντάνευαν κάθε χρόνο, όπως μαθαίνουμε από το ημερολόγιο των παιδιών. Πιστεύετε ότι το ίδιο ισχύει και στη σημερινή εποχή; Αιτιολογήστε την άποψή σας.



3. α. Το κείμενο μπορεί να χωριστεί σε δύο μεγάλες ενότητες. Η μια θα περιέχει τις αγροτικές δραστηριότητες του χωριού και η άλλη τα έθιμα που γίνονταν κάθε χρόνο στο χωριό. Μπορείτε τώρα να βρείτε ποια μέρη του ημερολογίου ανήκουν στη μία ενότητα και ποια ανήκουν στην άλλη ενότητα;

β. Φτιάξτε ένα σχεδιάγραμμα για κάθε ενότητα του ημερολογίου για να διηγηθείτε και να περιγράψετε στην τάξη σας αυτό που διαβάσατε.

ΕΝΟΤΗΤΑ 1n:

1 Ιουνίου, 10 Ιουλίου

Ποια είναι τα βασικά πρόσωπα, πού γίνονται τα γεγονότα και πότε;

Ποιο είναι το σημαντικό γεγονός όπου παίρνουν μέρος οι ήρωες;

Ποια ήταν η δουλειά που έπρεπε να κάνουν; Πώς ξεκίνησαν τη δουλειά; Τι έγινε στη συνέχεια;

Ποιο ήταν το τέλος;

Πώς αισθάνονταν τα πρόσωπα για το γεγονός στο οποίο έλαβαν μέρος;

ΕΝΟΤΗΤΑ 2n:

25 Ιουνίου, 15 Ιουλίου

Ποια έθιμα παρουσιάζονται, πότε γίνονται αυτά και πού;

Τι περιλαμβάνουν οι εκδηλώσεις στο κάθε έθιμο; Πώς αρχίζει, τι γίνεται στη συνέχεια και πώς τελειώνει;

Τι ακριβώς συμβολίζει το κάθε έθιμο και γιατί γίνεται;

Πώς αντιδρούν όσοι παρακολουθούν τις εκδηλώσεις του εθίμου ή παίρνουν μέρος σ' αυτές;

γ. Θέλετε να διηγηθείτε και να γράψετε το κείμενό σας με λιγότερα λόγια, περιληπτικά; Γράψτε μια φράση για κάθε ερώτηση. Προσέξτε να συμπεριλάβετε όλες τις απαραίτητες πληροφορίες.



4. α. Στο κομμάτι «Ώρα καλή ελπίζω στους δυνατούς», του ίδιου κειμένου, υπογραμμίστε όλα τα ρήματα που βρίσκονται στην οριστική του αορίστου. Φανταστείτε ότι διηγείστε την ιστορία σαν να τη ζούσατε τώρα. Ξαναγράψτε αυτή την παράγραφο βάζοντας τα ρήματα που υπογραμμίσατε στην οριστική ενεστώτα. Τι έχει αλλιάξει; Εάν γράφατε στο ημερολόγιό σας, ποιους χρόνους θα χρησιμοποιούσατε; Γιατί;

β. Αν διαβάσατε το κείμενο της Πέμπτης 10 Ιουλίου, θα παρατηρήσατε ότι όλα τα ρήματα βρίσκονται σε χρόνο αόριστο, εκτός από τις φράσεις «*Η δοκίνα είναι ένα επίπεδο ξύλο με τσακμακόπετρες από κάτω. Αυτές κάνουν τη δουλειά, το ξεχώρισμα του καρπού*» όπου χρησιμοποιείται ενεστώτας. Διαβάστε όλη την παράγραφο και εξηγήστε γιατί συμβαίνει αυτό.



5. α. Σίγουρα κι εσείς έχετε ζήσει από κοντά κάποια κοινωνική δραστηριότητα ή εκδήλωση, όπως είναι ο γάμος, η βάφτιση, ένα πανηγύρι κ.ά. Μιλήστε για την εμπειρία σας στους συμμαθητές σας, σε ένα μικρό κείμενο, όπου θα περιγράψετε πώς εξελίχθηκε η εκδήλωση. Ακολουθήστε το σχεδιάγραμμα της πρώτης ενότητας. Μην ξεχάσετε να γράψετε πώς αισθανθήκατε γι' αυτό που ζήσατε.



πίνακας του Δ. Γιοιλάση

β. Περιγράψτε στους συμμαθητές σας κάποιο έθιμο που συνθηίζεται να γίνεται κάθε χρόνο στο χωριό σας ή στην πόλη σας ή στην πατρίδα σας. Κατά την περιγραφή σας ακολουθήστε το σχεδιάγραμμα της δεύτερης ενότητας. Στο τέλος θα ήταν ωραίο να διαβάσατε στην τάξη σας τα έθιμα για τα οποία έχετε γράψει και να φτιάξετε «Το μικρό τετράδιο των εθίμων».



6. Βρείτε μέσα στο κείμενο όλες τις λέξεις που έχουν σχέση με τις αγροτικές ασχολίες και με τη ζωή στο χωριό. Αφού τις βρείτε, τοποθετήστε τις στη σωστή κατηγορία:

Ουσιαστικά	Ρήματα

Διαλέξτε πέντε από τις παραπάνω λέξεις και γράψτε μια μικρή ιστορία.



7. Στο κείμενο της 15ης Ιουλίου περιέχονται οι γιορτές κάποιων αγίων. Βρείτε πληροφορίες από το βιβλίο των Θρησκευτικών ή από εγκυκλοπαίδειες για τη ζωή των αγίων αυτών. Μπορείτε να βρείτε και κάποιες λαϊκές παραδόσεις που συνδέονται με τις γιορτές. Γράψτε για κάθε άγιο τα κύρια στοιχεία των πληροφοριών που βρήκατε, όπως: όνομα, τόπος καταγωγής, έργα, λόγιοι για τους οποίους ματύρησε, ποιο ήταν το ματύριό του.



8. Η Λούλα η Μαστικούλα πήρε τον λόγο και μας διηγείται αυτοπροσώπως την πορεία της από τα δέντρα της Χίου μέχρι το στόμα μας! Μπέρδεψε όμως τη σειρά στα στάδια παραγωγής της. Βοηθήστε την, βάζοντας στη σωστή σειρά τις παραγράφους:

- Ακολουθεί το «κέντημα» του κυρ Σχίνου, με τα «κεντητήρια», για να αρχίσει να «δακρύζει». Χαράζουν, δηλαδή, μικρές τομές στον κορμό και στα κλαδιά του, αρχίζοντας από κάτω προς τα πάνω, μια φορά την εβδομάδα και για πέντε, έξι φορές συνολικά.
- Τον Ιούνιο καθαρίζεται και ισοπεδώνεται ένας κυκλικός χώρος κάτω από κάθε μαστιχόδεντρο, το λεγόμενο «τραπέζι». Έπειτα, στρώνεται με ειδικό άσπρο χώμα, πάνω στο οποίο θα κυλήσω αργότερα, για να μπορώ να στεγνώσω και να με συλλέγουν ευκολότερα.
- Από τον Νοέμβρη, και για όλο σχεδόν τον χειμώνα, αρχίζει η περιποίησή μου από ομάδες πολύ υπομονετικών και άξιων γυναικών: με καθαρίζουν από τα ξένα σώματα, με πλένουν με νερό και σαπούνι και με απλώνουν να στεγνώσω σε μέρος δροσερό και προστατευμένο. Έτσι, λαμπερή και πεντακάθαρη, με παραδίδουν στην Ένωση Μαστιχοπαραγωγών, για να αρχίσει η επεξεργασία μου.
- Τον Σεπτέμβρη, που έχω πλέον... πήξει, αρχίζει το μάζεμά μου, με ειδικά εργαλεία, τα «τιμητήρια». Πρώτα μαζεύουν τις «πίτες», τα μεγάλα κομμάτια μου, τα οποία τοποθετούν σε πλεκτά πανεράκια, τα μαστιχοκάλαθα, ανακατεμένα με ασπρόχωμα. Αργότερα μαζεύουν και τα μικρότερα ψιχουλάκια μου, ένα ένα, ή ξύνουν απαλά το μαστιχόδεντρο και τα σκουπίζουν όλα μαζί από το «τραπέζι» όπου πέφτουν.
- Αφού γίνει η διαλογή μου σε ποιότητες, αποφασίζεται πώς θα αξιοποιηθώ, συσκευάζομαι αναλόγως και προωθούμαι στην αγορά. Γίνομαι τσίχλα, με χρησιμοποιούν στη φαρμακευτική, στην οδοντιατρική, στην παρασκευή καλλυντικών και αρωμάτων, στη ζαχαροπλαστική και στην ποτοποιία, ακόμα και στη ζωγραφική και στην υφαντουργία, ως σταθεροποιητή χρωμάτων.

περιοδικό «Ερευνητές», Η Καθημερινή, τεύχος 243, 27/9/03 (διασκευή)



9. Θέλετε να δώσετε συνοπτικά τα βήματα που οδηγούν τη μαστίχα από το δέντρο στην αγορά; Χρειάζεται μια ονομαστική φράση (με ουσιαστικό χωρίς ρήμα) ως τίτλος του κάθε βήματος.

Η πορεία της μαστίχας

1. Καθάρισμα, ισοπέδωση και στρώσιμο με ειδικό άσπρο χώμα.
2.
.....
3.
.....
4.
.....
5.
.....



10. Παίξτε με τη μαστιχούλα! Γράψτε τη λέξη «**ΜΑΣΤΙΧΟΥΛΑ**» και, κάνοντας συνδυασμούς με τα γράμματα που περιέχονται σ' αυτήν, φτιάξτε άλλες λέξεις.

Για να κάνετε την αρχή, σας δίνονται οι ορισμοί μερικών λέξεων:

- Στηρίζουν τα δόντια:
- Τη μασάμε:
- Χρησιμοποιείται στη σφεντόνα:
- Πιάνουν τα τρόφιμα από την πολυκαιρία:

Βρείτε κι άλλες λέξεις χρησιμοποιώντας τα ίδια γράμματα.

Επαναληπτικοί πίνακες της ενότητας για να διορθώσω το γραπτό μου

(κοίταξε πρώτα στη σελίδα 30 τον πίνακα: Διορθώνω το γραπτό μου)

Σημειώνω στη δεξιά στήλη του πίνακα ένα + για όσα νομίζω ότι έχω γράψει και ένα - για όσα δεν έχω γράψει. Στη συνέχεια συμπληρώνω όλα όσα λείπουν για να είναι το γραπτό μου πλήρες.

1.α. Ποιες είναι οι βασικές πληροφορίες που φροντίζουμε να αναφέρουμε όταν θέλουμε να μιλήσουμε για ένα γεγονός

- Πού συνέβη το γεγονός.
- Πότε συνέβη.
- Ποιοι έχουν σχέση με αυτό.
- Ποια ήταν η αιτία.
- Τι ακριβώς έγινε (με χρονική σειρά).
- Ποια είναι η σημασία και ποιες οι συνέπειες του γεγονότος.
- Ποια είναι τα μέσα, οι τρόποι αντιμετώπισης των συνεπειών.
- Ποια είναι τα συμπεράσματα που βγαίνουν.

1.β. Πώς περιγράφουμε μια σειρά πράξεων που επαναλαμβάνονται, π.χ. έθιμα ή κοινωνικά γεγονότα και εκδηλώσεις

- Ποια είναι η διαδικασία, πότε γίνεται και πού.
- Ποιοι συμμετέχουν και πώς.
- Ποια είναι τα στάδια, οι διαδοχικές φάσεις (γεγονότα-πράξεις με τη σειρά που συμβαίνουν).
- Τι ακριβώς συμβαίνει σε κάθε στάδιο και γιατί γίνεται.
- Πώς τελειώνει η διαδικασία.
- Πώς αντιδρούν όσοι παρακολουθούν ή παίρνουν μέρος.

2. Πώς περιγράφουμε έναν χώρο που γνωρίσαμε

- Πού ήταν αυτός ο χώρος.
- Πώς ήταν απ' έξω και πώς από μέσα.
- Ποιος ήταν ο λόγος που μας έκανε να αγαπήσουμε ή απλώς να γνωρίσουμε τον χώρο αυτό.
- Ποιους συναντούσαμε και τι κάναμε εκεί.
- Τι σκεφτόμασταν και πώς νιώθαμε κάθε φορά που βρισκόμασταν εκεί.

Μπορείτε να διαβάσετε από το Ανθολόγιο:

Κωστής Παλαμάς, *Στον κήπο* (σελ. 18)
Οδυσσέας Ελύτης, *Ο ήλιος ο ηλιότορας* (σελ. 16)
Ελένη Χωρεάνθη, *Η Ασπρούδα* (σελ. 34)
Αίσωπος, *Οι ψαράδες που έπιασαν μια πέτρα* (σελ. 141)
Νίκος Καζαντζάκης, *Ο γιος* (σελ. 155)

Διαβάστε - Δείτε - Ακούστε - Επισκεφτείτε



Κηλιάφα Μαρούλλα, *Ένα δέντρο στην αυλή μας*, εκδ. Κέδρος, Αθήνα, 1985
Παπαδιαμάντης Αλέξανδρος, *Διηγήματα για παιδιά και νέους*, εκδ. Άγκυρα, Αθήνα, 2002
Τόλκιν Τζον Ρόναλντ Ρούελ, *Ο αγρότης ο Τζάιλς απ' το χωριό*, μετάφρ. Ε. Χατζηθανάση, εκδ. Αίοιος, Αθήνα, 2002
Τσουκαλά Δανάη, *Μύθοι και θρύλοι από τα νησιά μας*, εκδ. Κέδρος, Αθήνα, 1995
Φακίνου Ευγενία, *Ελληνικό Πανόραμα*, εκδ. Κέδρος, Αθήνα, 1995



Μπέμπι, *το ζωτρό γουρουνάκι*, Κρις Νουνάν, 1995
Ο ψύλλος, Δημήτρης Σπύρου, 1989
Τα δελφινάκια του Αμβρακικού, Ντίνος Δημόπουλος, 1993
Το δέντρο που πληγώναμε, Δήμος Αβδελιώδης, 1986



Μέσα σ' αυτή τη βάρκα, σίχοι, μουσική Μ. Χατζιδάκις
Σαράντα γιδοπρόβατα, σίχοι Μ. Κριεζή, μουσική Λ. Πλάτωνος
Το ποτάμι, μουσική Μ. Χατζιδάκις (ορχηστρικό)
Του μικρού βοριά, σίχοι Ο. Ελύτη, μουσική Μ. Θεοδωράκης
Τριαντάφυλλο, σίχοι Φ. Γκ. Λόρκα, μετάφραση Α. Σολωμός, μουσική Μ. Χατζιδάκις



Κέντρο Γαία, Όθωνος 100, Κηφισιά, Αθήνα
Μουσείο Ελληνικής Λαϊκής Τέχνης, Κυδαθηναίων 17, Πλάκα, Αθήνα
Μουσείο Φυσικής Ιστορίας Γουλιανδρή, Λεβίδου 13, Κηφισιά, Αθήνα

Ηλεκτρονικές διευθύνσεις

www.greenpeace.gr
www.helmerajunior.gr
www.wwf.gr

Διορθώνω το γραπτό μου

Κάθε φορά που γράφω ένα κείμενο το ξαναδιαβάζω. Προσέχω όλα τα παρακάτω και διορθώνω όσα χρειάζονται. (Μπορεί να χρειαστεί να ξαναγράψω κάποια μέρη του κειμένου μου.)

1. Ποιος ήταν ο σκοπός μου; Τον πέτυχα; (Συμβουλευτείτε τα σημεία που προτείνονται για ανάπτυξη στην εκφώνηση της εργασίας παραγωγής γραπτού λόγου κάθε φορά και τους επαναληπτικούς πίνακες στο τέλος της κάθε ενότητας.)
2. Οργάνωσα το γραπτό μου σε παραγράφους;
3. Πώς είναι η ορθογραφία; Χρησιμοποίησα το λεξικό μου;
4. Χρησιμοποίησα σωστά τις τελείες και τα κόμματα;
5. Χρησιμοποίησα πολλές διαφορετικές λέξεις ή έχω επαναλάβει συχνά τις ίδιες λέξεις;
6. Τι μου άρεσε περισσότερο απ' όσα έγραψα;
7. Τι θα μπορούσα να έχω γράψει καλύτερα; Πώς μπορώ να το γράψω τώρα;
8. Τι θα μπορούσα να γράψω ακόμα; Τι θα μπορούσα να αφαιρέσω;
9. Θα καταλάβουν το κείμενο οι συμμαθητές μου;
10. Ποια σημεία θα τους αρέσουν περισσότερο και ποια λιγότερο;
11. Πώς είναι η εμφάνιση του γραπτού μου; Είναι καθαρό και καλογραμμένο; Μπορεί να το διαβάσει κανείς εύκολα;

Ενότητα 8

Χριστούγεννα

Κάλαντα των Χριστουγέννων

Καλήν εσπέραν, άρχοντες, κι αν είν' ο ορισμός σας,
Χριστού τη θεία γέννηση να πω στ' αρχοντικό σας.
Χριστός γεννάται σήμεραν εν Βηθλεέμ τη πόλει,
οι ουρανοί αγάλλονται, χαίρει η φύσις όλη.
Κόλιαντα*, μέλιαντα*, τρεις χιλιάδες πρόβατα
και πεντακόσια γίδια, κι ο πιστικός* που τα 'βοσκε άξιος και παλικάρι.
Τα μέτραγε, τα σιούραγε*, του λείπουν πεντακόσια.
Κόλιαντα, μπάμπω*, κόλιαντα του πιστικού κουλιούρα
κι εμένα κολιαντίνα* να βόσκω τα κατσίκια
στον Λάζαρου το λόγκο στο μέγα το χωράφι και στο μικρό τ' αμπέλι.
Κόλιαντα γυρεύουμε κι αν μας δίνουν παίρνουμε
κι αν μας δείρουν φέ'ομε!...

παραδοσιακά κάλαντα

-
- * κόλιαντα: κάλαντα
 - * μέλιαντα: γλυκίσματα των Χριστουγέννων
 - * πιστικός: βοσκός
 - * σιούραγε: έβαζε στη σειρά παίζοντας σουραούλι (φλογέρα)
 - * μπάμπω: γριά, γιαγιά
 - * κολιαντίνα: το κέρασμα που δίνουν στα παιδιά για τα κάλαντα

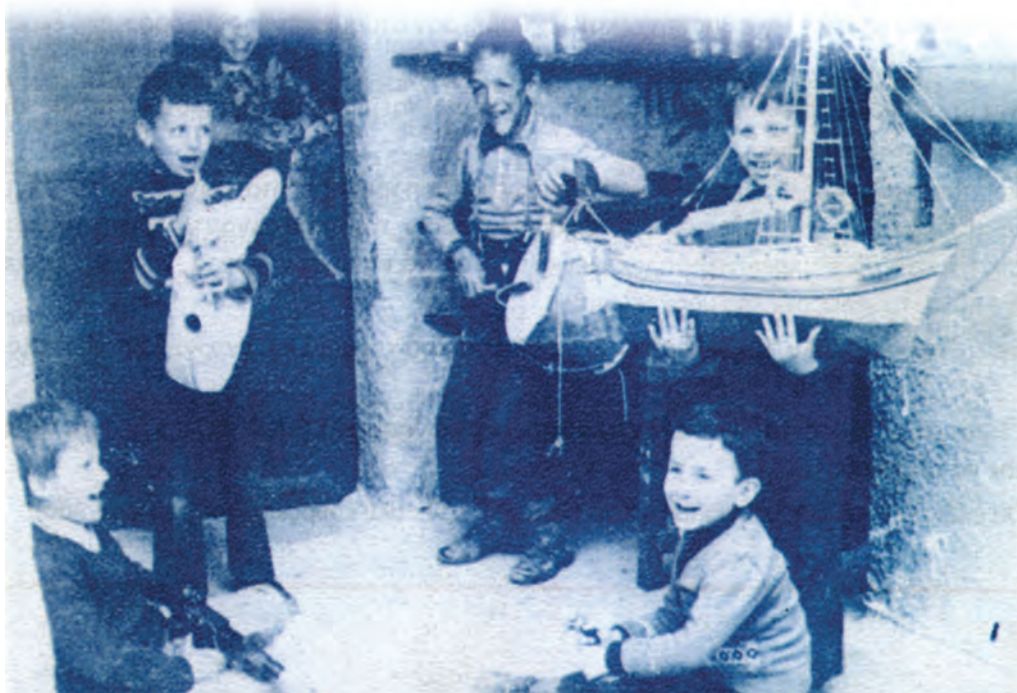



1. Αυτά που μόλις διαβάσατε είναι τα κάλαντα που τραγουδούν την ημέρα των Χριστουγέννων σε κάποιες περιοχές της Ηπείρου.

Τα κάλαντα από την Ήπειρο μοιάζουν με τα κάλαντα που εσείς γνωρίζετε; Μπορείτε να κάνετε μια μικρή έρευνα και να βρείτε κάλαντα και από άλλους τόπους της Ελλάδας.

Τα Χριστούγεννα του υπολογιστή

Το λογιστικό κέντρο ήταν άδειο και βουβό. Οι μηχανές σταμάτησαν γι' απόψε. Ο υπολογιστής ASTRA 5603 αισθανόταν πολύ κουρασμένος. Μήνες τώρα δεν είχε σταματήσει να δουλεύει. Οι υπάλληλοι τον τροφοδοτούσαν με προγράμματα κι εκείνος σκοτωνόταν να τα βγάλει πέρα.

Επιτέλους ήρθαν τα Χριστούγεννα. Για λίγες μέρες ήθελε κι εκείνος να ηρεμήσει, να ξεκουράσει την καλωδιακή καρδιά του. Τώρα που σταμάτησαν να δουλεύουν τα κουμπιά και τα πλήκτρα του, αχ, ένιωθε μια χαλάρωση σ' όλο του το ...κορμί.

Η κυρία Ασημίνα, η καθαρίστρια, μπήκε μέσα κρατώντας με το ένα χέρι τον κουβά και τη σκούπα και με το άλλο το αγοράκι της.

– Κάθισε κάπου, Χαράλαμπε, αηλιά ήσυχα, έτσι; Μην αγγίζεις τους υπολογιστές και κάνεις καμιά ζημιά, καήκαμε. Ναι, καλό μου; Εγώ θα τελειώσω τη δουλειά μου και θα πάμε σπίτι.

Το παιδί θαύμαζε τα μηχανήματα και τους προσωπικούς υπολογιστές πάνω στα γραφεία των υπαλλήλων. Η αίθουσα ήταν ψυχρή και η παρουσία τους έδινε την εντύπωση ενός εξωγήινου τοπίου... Μόνο ένα δεντράκι χριστουγεννιάτικο αναβόσβηνε τα φώτα του και θύμιζε σ' εκείνη την παγερή αίθουσα τη μεγάλη γιορτή. Ο Χαραλάμπος έτρεχε από το ένα μηχανήμα στο άλλο.

– Τι κάνει αυτός; Τι κάνει εκείνος; ρωτούσε τη μητέρα του, ηες και ήταν ειδική να του απαντήσει.

– Να σου πω την αλήθεια, δεν ξέρω, κούνησε εκείνη το κεφάλι της. Αυτόν εδώ τον έχω ακούσει να κάνει γκρρρ, γκρ, κρι, γκρ, κρακ. Αυτός εδώ κάνει σαν να τον πνίγουν. Αυτός με τα κόκκινα φωτάκια είναι ο πιο ασταίος. Αναβοσβήνει και ξεφυσάει σαν ατμομηχανή. Φσσ, σσσσ, φς, έκανε η μαμά κωμικά.

– Να τον χαϊδέψω λιγάκι; Τι θα πάθει; ρώτησε το παιδί και με τα χεράκια του ακούμπησε τον ASTRA 5603. Τρυφερά...

Ο κομπιούτερ ρίγησε. Πρώτη φορά τον άγγιζαν με τόση τρυφερότητα. Κανείς δεν του έδειχνε τέτοιο ενδιαφέρον. Όλοι στέκονταν μπροστά του αδιάφοροι, τον μπουκωναν με τρυπητά καρτελάκια και δισκέτες και τον υποχρέωναν να γράφει κατεβατά, να τυπώνει νούμερα, να κάνει προσθέσεις. Μόνο να κάνει τούμπες δεν τον υποχρέωναν.

– Εσύ μ' αρέσεις πολύ, του ψιθύρισε. Έχεις γυαλιστερά κουμπιά και ένα κόκκινο φως στο κούτελο.

– Έχω πολλή προσόντα. Αυτό είναι αλήθεια, συμφώνησε ο ASTRA 5603. Μα φυσικά το παιδί δεν μπόρεσε να τον ακούσει.

– Κι έχεις κι ένα ύφος! συνέχισε ο Χαραλάμπος. Σαν πολύ κουρασμένος μου φαίνεσαι!

Τα καλωδία τρεμόπαιζαν στην καρδιά του υπολογιστή και ήταν έτοιμα να σπάσουν από συγκίνηση. Ήθελε να πει στο παιδί ότι, ναι, ήταν πολύ κουρασμένος και ότι βαρέθηκε να κάνει εκατομμύρια προσθήσεις στο λεπτό, ότι βαρέθηκε να τακτοποιεί στη μνήμη του όλα όσα του αποθήκευσαν οι άνθρωποι.

Ο Χαραλάμης κάθισε στην καρέκλα του Ντίνου, του χειριστή, και έβγαλε από την τσέπη του ένα πακετάκι από ασημόχαρτο.

– Θες λίγο σκαητσούνι; πρότεινε στον ASTRA 5603. Η μαμά μου το έφτιαξε. Έκοψε ένα κομματάκι σκαητσούνι και το έδωσε στον υπολογιστή, προσέχοντας να μην τον δει η μαμά του. Φάε, επέμενε το παιδί. Είναι ωραίο, και ας είναι νησιόσιμο. Τώρα δεν έχω τίποτ' άλλο να σου δώσω. Νηστεύουμε. Κατάλαβες; Το βράδυ, μετά την εκκλησία θα φάμε ποηλιές λιχουδιές. Αχ, μωρέ, να μην έχεις πόδια να σε πάρω και εσένα μαζί μου να ψάλουμε μαζί!

Αφού έφαγε το σκαητσούνι του ο Χαραλάμης κι αφού... ζαχάρωσε τον κομπιούτερ, πήρε ένα άσπρο χαρτί από το διπλανό γραφείο και ζωγράφησε μια εκκλησία, ένα ψηλό καμπαναριό, μια φάτνη, πρόβατα και βόδια. Ζωγράφησε ένα αστέρι, μια Παναγιά με μαντίλα να κρατάει στην αγκαλιά της το μωρό. Έκανε κι άλλες ζωγραφιές με χριστουγεννιάτικα δέντρα και αγγελάκια και τις έριξε στην ειδική θήκη για τις δισκέτες.

– Να τα φυλάξεις τα σχέδιά μου, τον παρακάλεσε. Ακούς; Εγώ για σένα τα σχεδίασα.

Ο υπολογιστής χαμογέλασε και με τα κουμπιά του και με τα φωτάκια του. Εδώ είχε κλείσει στη μνήμη του ένα πλήθος πληροφορίες που δεν τον ενδιέφεραν και τις χριστουγεννιάτικες ζωγραφιές του παιδιού δε θα κρατούσε; Τρεις ώρες πέρασαν με τη συντροφιά του Χαραλάμνη.

Όταν έφυγαν, έκλεισαν καλά καλά την πόρτα και το κέντρο έμεινε και πάλι βουβό. Μόνο το χριστουγεννιάτικο δεντράκι συνέχισε ν' αναβοσβήνει τα φωτάκια του. Η καρδιά όμως του ASTRA 5603 είχε πάθει μεγάλη ζημιά. Τα πάντα είχαν σπάσει μέσα του κι έγιναν μια μαλακιά μάζα. Κι ύστερα... Ε, ύστερα άρχισε να δουλεύει μόνος του, για το κέφι του. Δεν έκανε θόρυβο, ούτε φσς, ούτε ήχους ηλεκτρονικούς, γκρ, γρ, γρρρ, αλλά έβγαζε από μέσα του κάτι σαν μουσική, μια μουσική που έμοιαζε με χριστουγεννιάτικο τραγούδι. Ένα αστέρι που ξενυχτούσε έξω από το παράθυρο του λογιστικού κέντρου τον είδε να φεγγοβολάει και να δείχνει στην οθόνη του ένα ανθρώπινο πρόσωπο, τρυφερό και βασανισμένο.

Όταν οι υπάλληλοι, μετά τις γιορτές, ξαναγύρισαν στο γραφείο, μπροστά στον ASTRA 5603 ήταν τυπωμένο ένα βουναλάκι με παιδικά σχέδια. Μια φάτνη, μια Παναγιά με τη μαντίλα και τον Χριστό, πρόβατα και βόδια και ένα σωρό αστέρια. Ο Ντίνος, ο χειριστής, νόμισε ότι του έκαναν φάρσα.

– Βρε παιδιά, τι γίνεται εδώ; Ο κομπιούτερ μου τύπωσε μια φάτνη. Πλάκα μου κάνετε; Πάω να τον αγγίξω και κοηλάω. Είναι πασπαλισμένος με ζάχαρη, σαν να έτρωγε σκαητσούνι! Βρε, περίεργα πράγματα που συμβαίνουν!

Επειδή ο Ντίνος ήταν πάντα πρόσχαρος και γελαστός, οι συνάδελφοί του νόμισαν ότι αστειευόταν, όπως συνήθως. Χαμογέλασαν μ' αυτά που έλεγε και συνέχισαν τη δουλειά τους.



1. Απαντήστε στις παρακάτω ερωτήσεις:

- Τι έκανε την καρδιά του υπολογιστή να ραγίσει; Τι του συνέβη για πρώτη φορά;
- Με ποιους τρόπους κατάφερε ο Χαραλάμης να συγκινήσει τον υπολογιστή;
- Ο Ντίνος και ο Χαραλάμης δεν αντιμετωπίζουν τον υπολογιστή με τον ίδιο τρόπο. Υπάρχει μια διαφορά. Ποια είναι αυτή;



2. Ο Χαραλάμης με τις χριστουγεννιάτικες κάρτες-ζωγραφιές του κατάφερε να «δώσει» καρδιά στον υπολογιστή. Άλλωστε, τα Χριστούγεννα συνηθίζουμε να ανταλλάσσουμε κάρτες με ευχές για να εκφράσουμε τα συναισθήματά μας.

Μπορείτε και εσείς να φτιάξετε τις δικές σας **κάρτες** και να τις στείλτε σε αγαπημένα σας πρόσωπα, π.χ. στον δάσκαλο ή στη δασκάλα σας, στον παππού ή στη γιαγιά σας, στον φίλο ή στη φίλη σας. Δεν ξενάμε ότι αλλιώς γράφουμε στον δάσκαλο ή στη δασκάλα μας (είμαστε πιο τυπικοί και έχουμε πιο επίσημο ύφος), αλλιώς στον παππού ή στη γιαγιά μας (είμαστε πιο φιλικοί, δείχνοντας όμως τον σεβασμό μας) και αλλιώς στον φίλο ή στη φίλη μας (έχουμε φιλικό και απλό ύφος).

Εμείς σας δίνουμε μερικούς τρόπους για να αρχίσετε και για να τελειώσετε την κάρτα σας. Εσείς διαλέξτε ποιος είναι ο πιο σωστός για την κάθε περίπτωση!

- Σεβαστέ/ή μου...
- Φίλε/η μου...
- Αγαπημένε/η μου...
- Αξιότιμε/η...
- Καλέ/ή μου...
- Κύριε/α...

- Με σεβασμό...
- Σε φιλώ...
- Με τιμή...
- Σας φιλώ...
- Με εκτίμηση...

Το φηουρί του φτωχού

Το πρώτο φηουρί της βασιλόπιτας που μου έπεσε βγήκε μοιρασμένο. Ήταν αληθινό φηουρί, γιατί ο πατέρας μου τον καιρό εκείνο συνήθιζε να βάζει στη βασιλόπιτα του σπιτιού μας μια χρυσή αγγλική λίρα.

Πώς έρχονται τα πράματα καμιά φορά!

Ο πατέρας μου, όρθιος μπροστά στο αγιοβασιλιάτικο τραπέζι, έκοβε την πίτα, ονοματίζοντας κάθε κομμάτι ξεχωριστά, πριν κατεβάσει το μεγάλο μαχαίρι του ψωμιού. Αφού έκοψε το κομμάτι του σπιτιού, των αγίων, το δικό του και της μητέρας μου, πριν αρχίσει τα κομμάτια των παιδιών σταμάτησε, σαν να θυμήθηκε κάτι.

– Ξεχάσαμε, είπε, το κομμάτι του φτωχού. Αυτό έπρεπε να 'ρθει ύστερ' από τους αγίους. Ας είναι όμως. Θα το κόψω τώρα κι ύστερα θ' αρχίσω τα κομμάτια των παιδιών. Πρώτα ο φτωχός.

Κατέβασε το μαχαίρι και είπε:

– Του φτωχού.

Έπειτα θα ερχόταν το δικό μου κομμάτι, που ήμουν ο μεγαλύτερος από τα παιδιά.

Καθώς τραβούσε όμως το κομμάτι του φτωχού, το χρυσό φηουρί κύλησε στο τραπέζο-μάντιλο. Το κόψιμο της πίτας σταμάτησε. Κοιτάζαμε ο ένας τον άλλο κι ο πατέρας όλους μας.

– Ποιανού είναι τώρα το φηουρί; είπε η μητέρα μου. Του φτωχού ή του Πέτρου; Εγώ ήλω πως είναι του Πέτρου.

Η καημένη η μητέρα! Το είχε καημό να πέσει σ' εμένα.

– Ούτε του φτωχού είναι, είπε ο πατέρας μου, ούτε του Πέτρου. Το σωστό σωστό. Το φηουρί μοιράστηκε. Ήταν ανάμεσα στα δυο κομμάτια. Καθώς τα χώρισα με το μαχαίρι, έπεσε κάτω. Το μισό λοιπόν είναι του φτωχού, το μισό του Πέτρου.

– Και τι θα γίνει τώρα; ρώτησε στενοχωρημένη η μητέρα μου.

Τι θα γίνει; συλλογιζόμαστε κι εμείς.

– Μην νοκοκεφαλιάζετε, είπε ο πατέρας. Άνοιξε το πορτοφολάκι του, έβγαλε από μέσα δυο μισές χρυσές λίρες και τις ακούμπησε στο τραπέζι. Να τι θα γίνει. Αυτή φυλάξτε τη, να τη δώσετε στον πρώτο ζητιάνο που θα χτυπήσει την πόρτα μας. Είναι η τύχη του. Η άλλη μισή είναι του Πέτρου.

Και μου την έδωσε.

– Καλορίζικη! Και του χρόνου παιδί μου! Είσαι ευχαριστημένος;

Ήμουν και με το παραπάνω.

– Θα του τη δώσω εγώ με το χέρι μου, είπα.

Γελούσαμε όλοι με την παράξενη τύχη μου. Τ' άλλα παιδιά με πείραζαν: «Ο σύντροφος του φτωχού». Μονάχα ο πατέρας μου δε γελούσε. Εκείνος με τράβηξε κοντά του, με φίλησε και μου είπε:

– Μπράβο σου! Είσαι καλό παιδί.

Το άλλο πρωί, μόλις ξυπνήσαμε, χτύπησε η πόρτα. Κάτι μου έλεγε πως ήταν ο ζητιάνος, που έφτανε βιαστικός να πάρει το μερίδιό του.

Έτρεξα στην πόρτα με τη μισή λίρα. Ήταν ένας γέρος φτωχός, με κάτασπρη γενειάδα, γερός από τα χρόνια, και τρέμοντας από το κρύο μουρμούριζε ευχές.

– Πάρε, παππού, του είπα.

Ο γέρος το έφερε κοντά στα μάτια του για να το κοιτάξει καλύτερα. Δεν μπορούσε να πιστέψει πως κρατούσε χρυσάφι στα χέρια του – τον καιρό εκείνο που όλοι έδιναν στους φτωχούς δίληπα και μονόληπα.

– Τι είναι αυτό, παιδάκι μου; με ρώτησε.

– Μισή λίρα είναι, παππού, του είπα. Πάρε την. Δική σου είναι.

Ο καημένος δεν ήθελε να το πιστέψει.

– Μήπως έκανες λάθος, παιδάκι μου; Για ρώτησε τους γονείς σου.

Του εξήγησα με τι τρόπο είχαμε μοιραστεί το φλουρί της βασιλόπιτας. Ο γέρος έτρεμε από τη χαρά του. Σήκωσε ψηλά τα μάτια και είπε:

– Ο Θεός είναι μεγάλος! Να ζήσεις, παιδάκι μου, και να σε χαίρονται οι γονιοί σου. Και ο Θεός να σ' αξιώσει να 'χεις πάντα όλα τα καλά και να τα μοιράζεις με τους φτωχούς και τους αδικημένους. Την ευχή μου να 'χεις!

Μου έδωσε την ευχή του, σήκωσε πάλι ψηλά κατά τον ουρανό τα μάτια και κατέβηκε με το ραβδί του τη σκάλα.

Παύλος Νιρβάνας, *Πρωτοχρονιάτικα διηγήματα Ελλήνων συγγραφέων*,
εκδ. Gutenberg, Αθήνα, 1990





1. Διαβάστε προσεκτικά το διήγημα και απαντήστε στις ερωτήσεις:

- α. Πώς νομίζετε ότι ένιωσε ο Πέτρος μόλις έκοψαν τη βασιλόπιτα και είδε ότι το φλουρί μοιράστηκε στα δύο;
- β. Πώς σας φάνηκε η λύση που έδωσε ο πατέρας του Πέτρου στο πρόβλημα με τη λίρα; Πώς θα τον χαρακτηρίζατε;
- γ. Τι να ένιωσε ο ζητιάνος όταν ο Πέτρος τού έδωσε τη μισή λίρα;



2. Προετοιμάστε μια **δραματοποίηση** με αφορμή το διήγημα του Παύλου Νιρβάνα.

Μπορείτε να την παρουσιάσετε στη χριστουγεννιάτικη γιορτή του σχολείου σας. Για να γίνει όμως αυτό, χρειάζεται να δουλέψετε το κείμενο. Συμβουλευτείτε τις οδηγίες στην ενότητα της 17ης Νοέμβρη (α' τεύχος, σελ. 74). Καλή επιτυχία!

Ξέρετε γιατί κάνουμε βασιλόπιτες την Πρωτοχρονιά; Πόσο παλιό είναι αυτό το έθιμο; Διαβάστε την παρακάτω ιστορία και θα μάθετε!

Η ιστορία της βασιλόπιτας

Η ιστορία συνέβη πριν από 1.500 χρόνια περίπου στην πόλη Καισάρεια της Καππαδοκίας, στη Μικρά Ασία.

Ο Μέγας Βασίλειος ήταν δεσπότης της Καισάρειας και ζούσε αρμονικά με τους συνανθρώπους του.

Κάποια μέρα όμως ο βασιλιάς Ουάλης, τύραννος της περιοχής, ζήτησε να του δοθούν όλοι οι θησαυροί της Καισάρειας, αλλιώς θα πολιορκούσε την πόλη, για να την κατακτήσει. Ο Μέγας Βασίλειος ολόκληρη τη νύχτα προσευχόταν να σώσει ο Θεός την πόλη. Ήμέρωσε η νέα μέρα και ο βασιλιάς αποφασισμένος περικύκλωσε αμέσως την Καισάρεια με τον στρατό του. Μπήκε με την ακολουθία του και ζήτησε να δει τον δεσπότη.

Με θράσος και θυμό ο αδίστακτος βασιλιάς απαίτησε το χρυσάφι της πόλης. Ο Μέγας Βασίλειος απάντησε ότι οι άνθρωποι της πόλης του δεν είχαν τίποτε άλλο πέρα από πείνα και φτώχεια. Ο στρατηγός με το που άκουσε αυτά τα λόγια θύμωσε ακόμα περισσότερο και άρχισε να απειλεί τον Μέγα Βασίλειο ότι θα τον εξορίσει πολύ μακριά από την πατρίδα του. Οι χριστιανοί της Καισάρειας αγαπούσαν πολύ τον δεσπότη τους και θέλησαν να τον βοηθήσουν. Μάζεψαν λοιπόν από τα σπίτια τους ό,τι χρυσαφικά είχαν και του τα πρόσφεραν, ώστε δίνοντάς τα στον σκληρό βασιλιά να σωθούν. Στο μεταξύ ο ανυπόμονος Ουάλης διέταξε αμέσως τον στρατό του να επιτεθεί στον φτωχό λαό της πόλης.

Ο Μέγας Βασίλειος, που ήθελε να προστατέψει την πόλη του, προσευχήθηκε και μετά παρουσίασε στον βασιλιά ό,τι χρυσαφικά είχε μαζέψει μέσα σε ένα σεντούκι. Τη στιγμή όμως που ο βασιλιάς πήγε να ανοίξει το σεντούκι και να αρπάξει τους θησαυρούς, έγινε το θαύμα! Όλοι οι συγκεντρωμένοι είδαν μια λάμψη και αμέσως μετά έναν λαμπρό καθαλάρη να ορμάει με τον στρατό του επάνω στον σκληρό Ουάλη και τους δικούς του. Σε ελάχιστο χρόνο ο κακός βασιλιάς και οι δικοί του αφανίστηκαν. Ο λαμπρός καθαλάρης ήταν ο Άγιος Μερκούριος και στρατιώτες του οι άγγελοι.

Έτσι σώθηκε η πόλη της Καισάρειας. Τότε όμως ο δεσπότης της, ο Μέγας Βασίλειος, βρέθηκε σε δύσκολη θέση!

Θα έπρεπε να μοιράσει τα χρυσαφικά στους κατοίκους της πόλης και η μοιρασιά να είναι δίκαιη, δηλαδή να πάρει ο καθένας ό,τι ήταν δικό του. Αυτό ήταν πολύ δύσκολο. Προσευχήθηκε λοιπόν ο Μέγας Βασίλειος και ο Θεός τον φώτισε τι να κάνει. Κάλεσε τους διακόνους και τους βοηθούς του και τους είπε να ζυμώσουν ψωμάκια, όπου μέσα στο καθένα ψωμάκι θα έβαζαν και λίγα χρυσαφικά. Όταν αυτά ετοιμάστηκαν, τα μοίρασε σαν ευλογία στους κατοίκους της πόλης της Καισάρειας. Στην αρχή όλοι παραξευεύτηκαν, μα η έκπληξή τους ήταν ακόμη μεγαλύτερη όταν κάθε οικογένεια έκοβε το ψωμάκι αυτό κι έβρισκε μέσα χρυσαφικά. Ήταν λοιπόν ένα ξεχωριστό ψωμάκι, η βασιλόπιτα. Έφερνε στους ανθρώπους χαρά κι ευλογία μαζί. Από τότε φτιάχνουμε κι εμείς τη βασιλόπιτα με το φλουρί μέσα, την πρώτη μέρα του χρόνου, τη μέρα του Αγίου Βασιλείου.

Η βασιλόπιτα, αγιοβασιλιάτικο έθιμο πολλών αιώνων, μεταφέρεται από γενιά σε γενιά, για να μας θυμίζει την αγάπη και την καλοσύνη αυτού του αγίου ανθρώπου.

Μιχάλης Κ. Τσώλης, *Γιορτές της Ρωμιοσύνης*, εκδ. Αθήνα, 1980





1. α. Πιστεύετε ότι ο Μέγας Βασίλειος, για τον οποίο μόλις διαβάσατε, έχει κάποια σχέση με τον Αϊ-Βασίλη που έρχεται με το έλκηθρό του κάθε παραμονή Πρωτοχρονιάς και μας μοιράζει δώρα; Χωριστείτε σε ομάδες και βρείτε πληροφορίες στην εγκυκλοπαίδεια στα λήμματα «Μέγας Βασίλειος» και «Αϊ-Βασίλης». Γράψτε ένα **άρθρο** με τα αποτελέσματα της εργασίας σας και δημοσιεύστε το στο χριστουγεννιάτικο τεύχος της εφημερίδας του σχολείου. Βάλτε τίτλο και υπότιτλο στο κείμενό σας με μεγαλύτερα γράμματα. Συνεχίστε με μικρότερα γράμματα και σε στήλες, γράφοντας τα σημαντικότερα σημεία από τις πληροφορίες που μαζέψατε.

β. Θα μπορούσατε να κάνετε την ίδια έρευνα και για άλλα έθιμα πρωτοχρονιάτικα ή χριστουγεννιάτικα. Εμείς σας δίνουμε μερικές ιδέες: Μπορείτε να ψάξετε για τα κάλαντα, για το χριστουγεννιάτικο δέντρο, για τους καηκάντζαρους.

Κάλαντα των Φώτων

Σήμερα είν' τα Φώτα και οι Φωτισμοί
εορτή μεγάλη και αγιασμοί.
Κάτω στον Ιορδάνη τον ποταμό
κάθεται η κυρά μας η Παναγιά
με τα θυμιατούρια στα δάχτυλα
και τον Αϊ-Γιάννη παρακαλεί.
– Άγιε μου Γιάννη και Βαπτιστή,
βάπτισε το γιο μου το μονογενή.
– Πώς θες να βαφτίσω Θεού παιδί;
Αύριο θ' ανέβω στους ουρανούς
να καταπατήσω τα είδωλα
να καταθυμιάσω τους ουρανούς
και να κατέβω στον ποταμό
για να βαπτίσω Σε τον Χριστό.
Ουρανός εσκίστη
Ιησούς Χριστός βαπτίστη.

Ιωάννα Β. Σέργη, *Να τα πούμε; Παραδοσιακά κάλαντα*, εκδ. Φιλιππούτη, Αθήνα, 1999



1. Διαβάσατε τα κάλαντα που τραγουδούν την ημέρα των Φώτων στην Ικαρία. Μοιάζουν με τα κάλαντα που εσείς γνωρίζετε; Στον τόπο σας πώς γιορτάζουν τα Θεοφάνια; Τι συμβολίζει ο αγιασμός των νερών εκείνη την ημέρα;

Μπορείτε να διαβάσετε από το Ανθολόγιο:

Κωστής Παλαμάς, Ένας Θεός (σελ. 163)

Ειρήνη Μάρρα, Τα Χριστούγεννα του Τα Κι Κο (σελ. 164)

Μοραϊτικά κάλαντα (σελ. 169)

Διαβάστε - Δείτε - Ακούστε - Επισκεφτείτε

Διηγήματα ξένων συγγραφέων για τα Χριστούγεννα και την Πρωτοχρονιά (ανθολογία), εκδ. Gutenberg, Αθήνα, 1989

Διηγήματα Χριστουγέννων, Πρωτοχρονιάς, Φώτων (ανθολόγηση Χ. Σακελληαρίου), εκδ. Καστανιώτη, Αθήνα, 1985

Ελληνικά διηγήματα Χριστουγέννων και Πρωτοχρονιάς (ανθολόγηση Μ. Κοντολέων - Γ. Γρηγοριάδου-Σουρέλη), εκδ. Πατάκη, Αθήνα, 1998

Ντίκενς Κάρολος, Χριστουγεννιάτικες ιστορίες, μετάφρ. Μ. Αγγελίδου, εκδ. Νάρκισσος, Αθήνα, 2002

Παπαδιαμάντης Αλέξανδρος, Χριστουγεννιάτικα διηγήματα, εκδ. Άγκυρα, Αθήνα, 1995

Τα παιδιά του κόσμου γιορτάζουν, Δημοσιογραφικός Οργανισμός Λαμπράκη σε συνεργασία με τη UNICEF, 1999

Αϊ-Βασίλης ο θαλασσινός, Βασίλης Ντούρος, 1988

Μια υπέροχη ζωή, Φρανκ Κάπρα, 1946

Οποπομόζ, Ένζο Ντ' Αλτό, 2003

Χριστουγεννιάτικος εφιάλης, Χένρι Σέλιγκ, 1993

Βυζαντινοί Ύμνοι Χριστουγέννων

Ελληνικά κάλαντα, Δόμνα Σαμίου

Κάλαντα Δωδεκαήμερου

Κάλαντα Δωδεκαήμερου - Σας τα 'παν άλλοι

Παιδικά Χριστούγεννα, Παιδική Χορωδία Σπύρου Λάμπρου

Χριστούγεννα μαζί, Παιδική Χορωδία Σπύρου Λάμπρου



Ενότητα 9

Συσκευές Συσκευές Συσκευές Συσκευές

Λιλιπούπολη

Στη βιομηχανική πλευρά του Πόρτο*Λίλι
ένα μόνο μηχανήμα θα δεις
Σιδερομάσας είναι το όνομά του
το ξακουστό στα πέρατα της γης.

Μάσα, Σιδερομάσα, μάσα, Σιδερομάσα,
μάσα δυνατά πετρέλαιο, βενζίνη, κοκ* και ορυκτά
και βγάζε, βγάζε, βγάζε απανωτές κονσέρβες,
σαγιονάρες,
τσίχλες ευωδιαστές, σαμπρέλες, ζελατίνες και νάιλον
κλωστές
και ό,τι άλλο θέλουν οι καταναλωτές.

Είσαι της επιστήμης το καμάρι,
είσαι της τεχνικής ο Παρθενών
και σε ζητωκραυγάζουν μ' ένα στόμα
οι τεχνοκράτες όλων των χωρών.

Μάσα, Σιδερομάσα, μάσα, Σιδερομάσα,
μάσα δυνατά πετρέλαιο, βενζίνη, κοκ και ορυκτά
και βγάζε, βγάζε, βγάζε απανωτές νάιλον σακούλες,
σκόνες χρωματιστές, φορμάικες, λεκάνες και βάρκες
φουσκωτές
και ό,τι άλλο θέλουν οι καταναλωτές.

Μαριανίνα Κριεζή

* πόρτο: λιμάνι

* κοκ: προϊόν που χρησιμοποιείται ως καύσιμο



Με τι θα ασχοληθούμε:

- Πώς δίνουμε οδηγίες
- Πότε χρησιμοποιούμε στις οδηγίες μας προστακτική και πότε υποτακτική
- Πώς γράφονται οι καταλήξεις της προστακτικής

Οδηγίες χρήσης καφετιέρας

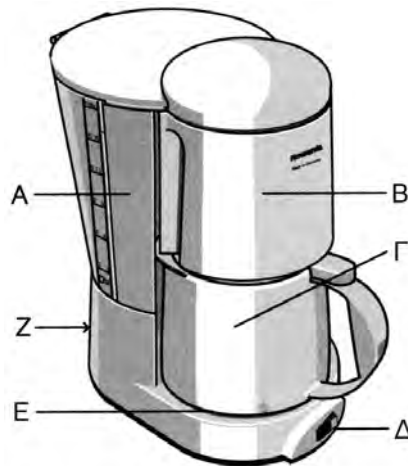

Διαβάστε προσεκτικά τις οδηγίες πριν από τη χρήση και κρατήστε τις για να τις συμβουλευέστε. Παρακαλούμε να πάρετε υπόψη σας τις οδηγίες ασφαλείας.

Περιγραφή

A. Δοχείο νερού με καπάκι. B. Θήκη φίλτρου. Γ. Κανάτα με καπάκι που επιτρέπει το πέρασμα του καφέ. Δ. Φωτεινός διακόπτης λειτουργίας. E. Βάση. Z. Χώρος καλωδίου

Υποδείξεις ασφαλείας

- Μετά τη χρήση βγάζετε πάντα τη συσκευή από την πρίζα.
- Αποφύγετε κάθε επαφή με το βραστό νερό.
- Μην ξεπερνάτε ποτέ την ανώτατη ποσότητα νερού.
- Μην γεμίζετε ποτέ με άλλα υγρά το δοχείο νερού.
- Μην βάζετε την κανάτα πάνω σε μάτι κουζίνας.
- Μην καθαρίζετε ποτέ τη συσκευή βάζοντάς την κάτω από νερό βρύσης.
- Μην βυθίζετε την κανάτα σε νερό.
- Μην καθαρίζετε τη συσκευή με αιχμηρά αντικείμενα.
- Αν αντιληφθείτε βλάβη, μην επιχειρήσετε να την επισκευάσετε μόνοι σας.



Πρώτη χρήση

Πριν από την πρώτη παρασκευή καφέ, λειτουργήστε τη συσκευή σας δύο φορές, προσθέτοντας μόνο νερό. Μεταξύ των δυο λειτουργιών, αφήστε την καφετιέρα να κρυώσει για πέντε λεπτά. Θυμηθείτε ότι το καπάκι πρέπει να τοποθετηθεί πάνω στην κανάτα και ανοίγει αυτόματα, όταν βγάλετε την κανάτα από τη βάση της (εικ. 1).

Προετοιμασία του καφέ

- Βάλτε την ποσότητα κρύου νερού που επιθυμείτε στο δοχείο (εικ. 2). Η μεγαλύτερη δυνατή ποσότητα γεμίσματος (8 φλιτζάνια) δεν πρέπει να ξεπεραστεί.
- Τοποθετήστε την κανάτα σωστά κάτω από τη θήκη του φίλτρου της καφετιέρας. Εάν δεν τοποθετηθεί σωστά, ο καφές θα ξεχειλίσει.
- Τοποθετήστε αλεσμένο καφέ φίλτρου στη θήκη φίλτρου (εικ. 3).
- Περιστρέψτε τη θήκη και κλείστε την. Τώρα μπορείτε να βάλετε την καφετιέρα σε λειτουργία (εικ. 4).
- Μετά την παρασκευή του καφέ, βγάλετε την κανάτα (εικ. 5).
- Για να σερβίρετε τον καφέ, περιστρέψτε το καπάκι της κανάτας (εικ. 6).

Καθάρισμα και συντήρηση

Αφαιρέστε το φίλτρο και πλύντε το στο χέρι. Το εσωτερικό της κανάτας πρέπει να καθαρίζεται με μια μαλακή βούρτσα και να ξεπλένεται με ζεστό νερό. Ξεβγάλετε το καπάκι, βάζοντάς το κάτω από τη βρύση. Καθαρίζετε την εξωτερική επιφάνεια της καφετιέρας με υγρό πανί.



1. Οι περισσότερες συσκευές συνοδεύονται από οδηγίες χρήσης. Σε τι χρησιμεύουν κατά τη γνώμη σας;

2. Ένας συγγενής σας αγόρασε καινούργια καφετιέρα και ετοιμάζεται να τη χρησιμοποιήσει για πρώτη φορά χωρίς να έχει διαβάσει τις οδηγίες χρήσης. Εσείς όμως, που τις έχετε διαβάσει, τον διακόπτετε κάθε φορά που κάνει λάθος, εξηγώντας του ποιος είναι ο σωστός τρόπος χρήσης:

- ➡ ➡ Αφού βγάλει την καφετιέρα από το κουτί της, τη βάζει κατευθείαν σε λειτουργία προσθέτοντας νερό και καφέ.
- ➡ ➡ Γεμίζει την καφετιέρα με δέκα φλιτζάνια νερό, για να ετοιμάσει καφέ για όλους τους φίλους του.
- ➡ ➡ Αφού σερβίρει τον καφέ, αφήνει την καφετιέρα στην πρίζα.
- ➡ ➡ Βυθίζει την καφετιέρα σε νερό για να την πλύνει.

3. Σε ένα κείμενο οδηγιών χρήσης υπάρχουν συνήθως:

- ➡ ➡ περιγραφή της συσκευής
- ➡ ➡ υποδείξεις ασφαλείας
- ➡ ➡ οδηγίες για την πρώτη φορά που θα χρησιμοποιηθεί η συσκευή
- ➡ ➡ αναλυτικές οδηγίες για τον τρόπο λειτουργίας
- ➡ ➡ συμβουλές για τη συντήρηση της συσκευής και, αν χρειάζεται, για το καθάρισμά της

Βρείτε τις βασικές οδηγίες χρήσης για μια άλλη συσκευή και συγκρίνετε με τις οδηγίες της καφετιέρας. Ποιες διαφορές βρίσκετε;



4. Οι οδηγίες χρήσης κατευθύνουν τον χρήστη μιας συσκευής, τον καθοδηγούν πώς να τη χρησιμοποιήσει με σωστό και ασφαλή τρόπο. Κάποιες οδηγίες είναι υποχρεωτικές, δείχνουν **πώς πρέπει να χρησιμοποιηθεί η συσκευή**. Τέτοια οδηγία στο κείμενο είναι:

- **Βγάλτε την καφετιέρα από την πρίζα μετά την παρασκευή του καφέ.**

Στις περιπτώσεις αυτές η έγκληση που ταιριάζει είναι η **προστακτική**.

Βρείτε στις οδηγίες χρήσης της καφετιέρας παραδείγματα προστακτικής.

5. Παρατηρήστε με πόσους διαφορετικούς τρόπους μπορούμε να δώσουμε την ίδια οδηγία:

- **αποφύγετε** κάθε επαφή με το βραστό νερό
- **να αποφύγετε** κάθε επαφή με το βραστό νερό
- **αποφεύγουμε** κάθε επαφή με το βραστό νερό

Μετατρέψτε την παρακάτω οδηγία με τον ίδιο τρόπο:

- **μετά τη χρήση βγάξτε** τη συσκευή από την πρίζα
-
-



6. Ένας συγγενής σας που έχει κατάστημα τροφίμων και ψιλικών ζητάει τη βοήθειά σας. Θέλει να ετοιμάσει μικρές επιγραφές με οδηγίες για τους πελάτες, αλλά δε θυμάται την ορθογραφία μερικών ρημάτων. Μπορείτε να τον βοηθήσετε συμπληρώνοντας τα γράμματα που λείπουν;

Παρακαλούμε, αφ....στε τις τσάντες σας στο ταμείο

Ζυγ....στε μόνοι σας τα φρούτα

Προτιμ....στε το κατάστημά μας για τις αγορές σας:
είμαστε οι καλύτεροι!

Παρακαλούμε, σταθ....τε
στην ουρά για τα τυριά

Εκτιμ....στε μόνοι σας την ποιότητα του λαδιού μας!
Μετρ....στε την οξύτητά του με τον νέο μετρητή οξύτητας!

Μείνατε ευχαριστημένοι από τις υπηρεσίες μας;
Απαντ....στε στο ερωτηματολόγιό μας, ξ....στε και βρ....τε
τον τυχερό αριθμό! Κερδ....στε πλούσια δώρα!



7. Χωριστείτε σε ζευγάρια «πελάτης – πωλητής». Σκεφτείτε τον διάλογο και δραματοποιήστε τον.

(Πελάτης) Αγοράσατε μια φωτογραφική μηχανή και μόλις αρχίσατε να τη χρησιμοποιείτε, παρουσίασε κάποιο πρόβλημα και δε λειτουργεί. Πηγαίνετε, λοιπόν, στο κατάστημα και ζητάτε να την επισκευάσουν ή να σας δώσουν μια καινούρια. Φυσικά, έχετε μαζί σας και την εγγύηση της συσκευής και είστε προετοιμασμένοι να απαντήσετε στις ερωτήσεις του υπαλλήλου, εξηγώντας του ότι ακολούθησατε πιστά τις οδηγίες χρήσης.

(Πελάτης) Στο κατάστημα έρχεται ένας πελάτης, ο οποίος αγόρασε μια φωτογραφική μηχανή που δε λειτουργεί. Ποιες ερωτήσεις θα του κάνετε για να βεβαιωθείτε ότι ακολούθησε πιστά τις οδηγίες χρήσης;

Από τον χαλκό στο γυαλί

Στα πρώτα καλώδια τηλεφώνου χρησιμοποιούσαν χάλκινα σύρματα προστατευμένα από γυαλί. Τα σιδερένια σύρματα χρησιμοποιούνταν σε εναέριες γραμμές. Σήμερα οι περισσότερες τηλεφωνικές γραμμές λειτουργούν με καλώδια οπτικών ινών. Αντί για μεταλλικά σύρματα που μεταφέρουν ηλεκτρικά σήματα, αυτά τα καλώδια περιέχουν μικρές, διάφανες γυάλινες ίνες, καθεμιά από τις οποίες μεταφέρει ένα φωτεινό σήμα. Τα ηλεκτρικά σήματα που προέρχονται από ένα τηλέφωνο μετατρέπονται σε φωτεινούς παλμούς (ψηφιακά σήματα) από μια συσκευή λείζερ. Τα ψηφιακά σήματα είναι κατάλληλα για διαβίβαση πληροφοριών, γιατί επηρεάζονται ελάχιστα από τυχόν παράσιτα. Τα φωτεινά σήματα μετατρέπονται σε ηλεκτρικά στην άλλη άκρη της τηλεφωνικής γραμμής. Τα καλώδια οπτικών ινών μεταφέρουν τεράστιο όγκο πληροφοριών, αφού κάθε γυάλινη ίνα μπορεί να εξυπηρετήσει χιλιάδες κλήσεις ταυτόχρονα.



8. Το κείμενο που διαβάσατε παρουσιάζει την εξέλιξη των τηλεφωνικών καλωδίων. Χωριστείτε σε ομάδες και συγκεντρώστε ανάλογες πληροφορίες και εικόνες από την εγκυκλοπαίδεια για διαφορετικές συσκευές (ραδιόφωνο, τηλεόραση, ψυγείο) που έχουν εξελιχθεί με την ανάπτυξη της τεχνολογίας. Φροντίστε το κείμενό σας να μην ξεπερνάει τις 150 με 200 λέξεις και να περιέχει τα σημαντικότερα σημεία των πληροφοριών που βρήκατε. Φροντίστε, επίσης, να είναι κατανοητό από τους συμμαθητές σας. Κάθε ομάδα θα παρουσιάσει την εργασία της στην τάξη.

Πρέπει:

- να δείξετε την εξέλιξη κάθε συσκευής
- να κολλήσετε σε χαρτόνια τις εικόνες που έχετε συγκεντρώσει
- να συμπληρώσετε από κάτω τις πληροφορίες που βρήκατε
- να ζωγραφίσετε τις συσκευές αυτές, όπως φαντάζεστε ότι θα είναι στο μέλλον



9. Μια εταιρεία ηλεκτρικών ειδών θέλει να πληροφορήσει τους πελάτες της ότι αναλαμβάνει επισκευές συσκευών. Μπορείτε να βοηθήσετε συμπληρώνοντας τα κενά της ανακοίνωσης με λέξεις από το συννεφάκι που ακολουθεί;

Είμαστε στην ευχάριστη θέση να σας ανακοινώσουμε ότι η εταιρεία μας διαθέτει.....
..... και εκτελεί δωρεάν σε που έχουν πρό-
βλημα, αν καλύπτονται από τη σχετική Αν μια συσκευή παρουσιάσει
....., ο πελάτης μπορεί να τη φέρει στην εταιρεία μας μαζί με την απόδειξη αγο-
ράς. Σε περίπτωση που η συσκευή εμφανίσει που δεν επισκευάζεται, τότε
φροντίζουμε άμεσα για την της. Σας υπενθυμίζουμε ότι η εγγύηση δεν καλύ-
πτει προβλήματα λόγω κακής ή όταν ο πελάτης δεν ακολούθησε πιστά τις
..... χρήσης. Τέλος, μην ξεχνάτε ότι η εταιρεία μας διαθέτει γνή-
σια..... για τις πιο πολλές ηλεκτρικές συσκευές που κυκλοφορούν στο εμπόριο.

κείμενο της συγγραφικής ομάδας

ανταλλακτικά, συσκευές,
επισκευές, οδηγίες, βλάβη, εγγύηση,
εκπαιδευμένο, προσωπικό,
αντικατάσταση, φθορά,
λειτουργίας

Με τι θα ασχοληθούμε:

- Πώς δίνουμε πληροφορίες και οδηγίες για να χρησιμοποιήσουμε το διαδίκτυο
- Πώς χρησιμοποιούμε τις εξαρτημένες προτάσεις που εισάγονται με το «να»

Πάμε μια βόλτα στον Γουέμπι;

όλη την Ελλάδα. Γνωρίστε τα πράσινα πλασματάκια Μους-Μους, διασκεδάστε με τα ανέκδοτα του Κους-Κους, φτιάξτε το παζλ και γενικά περάστε καλά! Επιλέγοντας τα παιχνίδια μην παραλείψετε να ζωγραφίσετε! Ναι, στην οθόνη του υπολογιστή, με το ειδικό μολύβι που θα βρείτε! Έχει πλάκα!

<http://www.netkids.gr>

Με πολλά παιχνίδια, αφιερώματα, ψυχαγωγικά θέματα, συνεντεύξεις και με βοηθήματα για τα μαθήματα του σχολείου, στο netkids δε θα βαρεθείτε ούτε λεπτό! Σας λέμε μόνο ότι μπορείτε να γελάσετε με τις περιπέτειες του Αρκαίουλή, να κάνετε σέρφιγκ με τον Άγιο Βασίλη, να βοηθήσετε το νάνο πειρατή να βγάλει τα παιχνίδια από τη θάλασσα και να συναρμολογήσετε τον Πομ-Πομ.

<http://www.imealkia.gr/>

Μ' ένα κλικ στην παραπάνω ηλεκτρονική διεύθυνση σας καλωσορίζουν τα ΙΜΕάκια. Ποια είναι αυτά; Μα, οι μικροί φίλοι του ΙΜΕ, δηλαδή του Ιδρύματος Μειζονος Ελληνισμού. Ξεναγοί σας στην περιπέτεια θα είναι ο Ιάσοντας, η μικρή του αδερφή Δανάη και ο Φριξας, ο δαιμόνιος και σκανταλιάρης γάτος της Δανάης. Σε ρόλους γκεστ σταρ εμφανίζονται ο θεός Περικλής, η γοητευτική του φίλη Άρτεμις, ο Λέων Πανουργίδης, ο Ηρακλής και ο Έκτορας, ο πανέξυπνος σκύλος του Λέοντα (ο οποίος βαριέται εύκολα, τι να κάνουμε!), ο Τρύφνας Πολυξεριδης και τα ρομπότ του, η Αθηνά και ο Τηλέμαχος.

<http://www.junior.gr/>

Το junior.gr είναι και καλός φίλος του Γουέμπι και απίθανο site. Εδώ μαθαίνετε για όλες τις παραστάσεις και τις εκδηλώσεις που σας ταιριάζουν (σε πολλές απ' αυτές θα έχετε και έκπτωση επειδή επισκεφτήκατε το site) και ενημερώνεστε για παιχνιδότοπους, κλόουν και ανιματέρ. Επίσης παίρνετε ιδέες για δραστηριότητες εντός σπιτιού (βαρεμάρα τέλος), για τη διοργάνωση των πιο πετυχημένων πάρτι και λαβαίνετε μέρος σε διαγωνισμούς. Θέλετε κι άλλα; Έχει διασκεδαστικά παραμύθια (διαβάστε τον Παπουτωμένο κάκτο και θα καταλάβετε) και ανέκδοτα, γρίφους και ανιγμάτα, συνταγές και πολλά άλλα που θ' ανακαλύψετε μόνοι σας! Φροντίστε μόνο να πάρετε το ειδικό Surf-tificate, το πτυχίο καλής δικτυακής πλοήγησης.

<http://www.mathitis.gr/>

Για να μπείτε στο «Μαθητή» πρέπει να πατήσετε το ειδικό κουμπί που βρίσκεται στο κάτω μέρος της οθόνης (κάτω αριστερά). Αν το κάνετε, θα βρείτε ένα μαθητικό περιοδικό που εκδίδεται στην όμορφη Θεσσαλονίκη, αλλά κυκλοφορεί σε



Εδώ θα βρείτε, επίσης, φανταστικές ηλεκτρονικές κάρτες για να κάνετε έκπληξη στους φίλους σας και θα μάθετε πολλά πράγματα για την αστρονομία, τη γεωγραφία και το ζωικό βασίλειο.

Ο Γουέμπι είναι ένα πλάσμα που σας ξεναγεί στο διαδίκτυο και σας μαθαίνει ένα σωρό πράγματα για να σουλατσάρετε με άνεση και ασφάλεια στα απέραντα ηλεκτρονικά τοπία του, τα οποία είναι κατάσπαρτα με πολλές και ενδιαφέρουσες ηλεκτρονικές διευθύνσεις. Απ' αυτές εμείς επιλέξαμε μερικές μόνο, τις οποίες και σας προτείνουμε ανεπιφύλακτα.



<http://family.go.com>

Εδώ θ' ανακαλύψετε ιδέες για νέες περιπέτειες, εντός και εκτός σπιτιού, φανταστικά παιχνίδια, πεντανόστιμες συνταγές (για να μπορείτε να βοηθάτε και στην κουζίνα όποτε χρειαστεί), καρτοκοπική, κατασκευές, θέματα διακόσμησης, κηπουρικής, ή για το πώς θα διοργανώσετε το τέλει πάρτι!

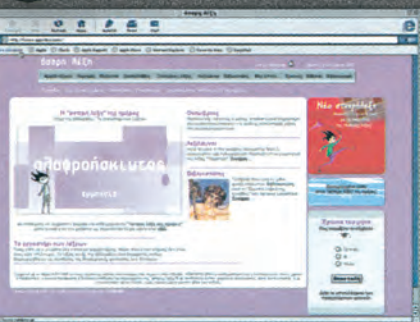

<http://www.asprilexi.com>

Το μικρό ξωτικό σας εξηγεί κάθε μέρα και από μία διαφορετική άσπρη λέξη (ξέξασπρη). Αν το ακολουθήσετε στις σελίδες του site, θα σας ταξιδέψει παίζοντας στην ελληνική γλώσσα. Πάντως, αν δεν έχετε όρεξη για κάτι τέτοιο, μπορείτε να επιλέξετε κάποιον από τα πολλά και ενδιαφέροντα παιχνίδια που φιλοξενεί (στην κρεμάλα φροντίστε να μην ξυπνήσετε τον κύριο που κοιμάται, γιατί θα μπηξει τις φωνές).

<http://spaceplace.jpl.nasa.gov>

Ονομάζεται «The Space Place», είναι το διαστημικό εργαστήριο της NASA και θα σας ξετρελάνει. Είναι ότι πρέπει για όσους «πετάνε στο Διάστημα», αλλά και για όσους έχουν πολλή φαντασία. Επισκεφτείτε το και θ' ανακαλύψετε τα πάντα για το Διάστημα. Επίσης, θα μάθετε να κατασκευάζετε, με απλά υλικά, άβρακες και του κόσμου τις μηχανές.



1. Βρείτε στο λεξικό και συζητήστε μέσα στην τάξη τη σημασία των παρακάτω λέξεων, που έχουν σχέση με τη λειτουργία των ηλεκτρονικών υπολογιστών:

διαδίκτυο, ιστοσελίδα, ηλεκτρονική διεύθυνση,

(δικτυακή) πλοήγηση, υπολογιστής,

σκληρός δίσκος, οθόνη, ηχείο, «ποντίκι»,

ηλεκτρονική εγκυκλοπαίδεια, πληροφοριολογώ



2. Απαντήστε στις παρακάτω ερωτήσεις:

- α. Τι προσφέρει το junior.gr σ' αυτούς που θα το επισκεφτούν;
- β. Σε ποια ιστοσελίδα σας δίνεται η δυνατότητα να ζωγραφίσετε;
- γ. Πού μπορούμε να πάρουμε πληροφορίες για θέματα αστρονομίας, γεωγραφίας και ζωολογίας;
- δ. Σας ενδιαφέρει να διοργανώσετε σωστά ένα πάρτι. Πού μπορείτε να βρείτε ιδέες γι' αυτό;

3. α. Το άρθρο συνοδεύεται από μερικά **εικονίδια**. Τι δείχνουν; Μπορείτε να βρείτε σε ποια από τις ιστοσελίδες που περιγράφονται στο άρθρο αντιστοιχεί το κάθε εικονίδιο;

β. Νομίζετε πως οι **πληροφορίες** που μας δίνει το άρθρο γι' αυτές τις ιστοσελίδες είναι αρκετές; Τι άλλο θα θέλατε να μάθετε; Συγκεντρώστε και σημειώστε τις ιδέες σας για να τις χρησιμοποιήσετε στη γραπτή δραστηριότητα 6.

4. Η αρθρογράφος μάς δίνει μερικά προσωπικά της σχόλια, και μάλιστα με φιλικό και παιχνιδιάρικο τρόπο, αφού οι αναγνώστες της εφημερίδας είναι κυρίως παιδιά.

Για παράδειγμα, λέει: *Ναι, στην οθόνη του υπολογιστή, με το ειδικό μολύβι που θα βρείτε! Έχει πλάκα!*

Προσπαθήστε να βρείτε στο κείμενο και άλλες τέτοιες φράσεις.



Στα κείμενα που διαβάσατε υπάρχουν **τελικές** προτάσεις.

Θυμηθείτε ότι:

Οι **τελικές προτάσεις** απαντούν στην ερώτηση «για ποιο σκοπό;» και αρχίζουν με τους τελικούς συνδέσμους **για να, να**.

π.χ. *Ο Γουέμπι σάς ξενάγησε στο διαδίκτυο και σας έμαθε ένα σωρό πράγματα **για να** σουλατσάρετε με άνεση και ασφάλεια στα απέραντα ηλεκτρονικά τοπία του.*

Προσοχή! Υπάρχουν προτάσεις που αρχίζουν κι αυτές με το «να», αλλά έχουν ρόλο αντικείμενου. Συμπληρώνουν ρήματα όπως: *θέλω, μπορώ, προτιμώ* κ.ά.

Για να μην τις μπερδεύετε με τις τελικές, να ξέρετε ότι στις τελικές προτάσεις ο τελικός σύνδεσμος «να» μπορεί να αντικατασταθεί με το «για να».

π.χ. *Θα έρθει στο σπίτι **να** / **για να** γράψουμε στον υπολογιστή την εργασία μας.*



5. Βρείτε στο παρακάτω απόσπασμα τις προτάσεις που αρχίζουν με το «να» και αποτελούν συμπλήρωμα του ρήματος (έχουν ρόλο αντικειμένου):

ΤΟ ΔΙΑΔΙΚΤΥΟ ΕΡΓΑΛΕΙΟ ΜΑΘΗΣΗΣ ΣΤΑ ΧΕΡΙΑ ΤΩΝ ΠΑΙΔΙΩΝ

Και τώρα σχολεία www...

Αρχίζει από «www» και είναι το... σήμα κατατεθέν της ταυτότητας που έχουν σήμερα στο διαδίκτυο περισσότερα από 1.000 σχολεία της χώρας. Οι μαθητές Δημοτικών, Γυμνασίων και Λυκείων μπορούν πια όχι μόνο να επικοινωνούν με συμμαθητές τους από απομακρυσμένα μέρη της Ελλάδας, αλλά και να δάζουν την προσωπική τους σφραγίδα στην επίσημη σελίδα του σχολείου τους.

Το 6ο Γυμνάσιο Σερρών είναι από τα πρώτα σχολεία που συνδέθηκαν με το ίντερνετ και έφτιαξαν τη δική τους σελίδα στο δίκτυο. Η αρχή έγινε το 1995 κι όπως θυμάται ο κ. Βαγγέλης Γκιμπερίτης, καθηγητής Πληροφορικής, ο οποίος και είχε την πρωτοβουλία, «όταν πήρα την εταιρεία για να μας συνδέσει με ρώτησαν “τι είναι αυτό, σχολείο;”. Δεν το πίστευαν τότε, σήμερα, όμως, έχει προχωρήσει πολύ».

Και νηπιαγωγεία

Και επειδή η εξοικείωση με τις νέες τεχνολογίες πρέπει να ξεκινάει από μικρή ηλικία, τα παιδιά του Νηπιαγωγείου στο Μεγαπλάτανο Πέλλας και στους Κουνάδους Ηρακλείου Κοήτης είπαν να κάνουν την αρχή με το διαδίκτυο. «Η αφορμή δόθηκε πριν από δυόμισι χρόνια μέσα από τη συμμετοχή μας στο πρόγραμμα Comenius», λέει ο κ. Δημήτρης Αποστολάκης, εκπαιδευτικός στο Νηπιαγωγείο Κουνάδων Ηρακλείου, ο οποίος τονίζει πως «τα παιδιά ανταποκρίνονται με ενθουσιασμό στην προσπάθεια αυτή».

Υπάρχει μάλιστα η σκέψη να φιλοξενηθούν στην ηλεκτρονική σελίδα και εργασίες ή ζωγραφιές των ίδιων των παιδιών».

εφημερίδα *Ta Néa*, 28/2/00



6. Δημιουργήσατε τη δική σας σχολική ιστοσελίδα στο διαδίκτυο και ανυπομονείτε να την παρουσιάσετε!

Γράφετε ένα άρθρο με 150 περίπου λέξεις για μια παιδική εφημερίδα, όπου παρουσιάζετε αναλυτικά τις δυνατότητες της ιστοσελίδας σας (μπορείτε να πάρετε ιδέες από αυτά που προτείνετε στη δραστηριότητα 3.β.).

Θυμηθείτε να:

- ➡➡ βρείτε έναν πετυχημένο τίτλο για την ιστοσελίδα σας
- ➡➡ βάλτε έναν **κεντρικό τίτλο** στο άρθρο που θα «τραβήξει» την προσοχή των αναγνωστών
- ➡➡ οργανώστε το κείμενό σας σε στήλες
- ➡➡ μιλάτε με **φιλικό και παιχνιδιάρικο τρόπο**, που θα πείθει κάποιον να επισκεφτεί την ιστοσελίδα σας και θα κάνει πιο ευχάριστη την παρουσίασή σας
- ➡➡ βρείτε τις κατάλληλες φωτογραφίες που θα πλαισιώσουν το άρθρο σας



7. α. Στο άρθρο με τον Γουέμπι συναντάμε κάποιες ξένες λέξεις, όπως: site (σάιτ), ανιματέρ, σέρφιγκ, μόντεμ. Ξέρετε τι σημαίνουν; Ποια είναι η αντίστοιχη ελληνική λέξη;

β. Ανακαλύψτε την κρυμμένη φράση που ξεκινάει από το «Για να».

Για	να		σταλεί	απεσταλμένα			
	δευτερόλεπτα			χρειάζονται	μια		μήνυμα
	πληκτρολογώ	ιστοσελίδα			διαδίκτυο		σύστημα
πραγματοποιούν		η	θα		οθόνη		υπολογιστή
ένα	ηλεκτρονικού		κουμπί				μερικά
	το	από	πλοήγησης		εγκαθιστώ		ταχυδρομείου
			εξερχόμενα				κάρτα
προγράμματος					διεύθυνση		

γ. Στο κείμενο που ακολουθεί λείπουν μερικά [ο]. Συμπληρώστε και τονίστε τις λέξεις, όπου χρειάζεται:

Με μεράκι και φαντασία, που μεταφράζ_νται σε πρ_τ_τυπα γραφικά με πολλή χρ_ματα, είναι φτιαγμένες οι περισσ_τερες σελίδες τ_ν σχολεί_ν, καθεμιά από τις οποίες έχει και άλλη άποψη. Πληκτρ_η_γ_ντας κανείς τη διεύθυνση μπορεί να βρει φ_τ_γραφίες του σχολείου και της περι_χής, τα ονόματα των διδασκ_ντ_ν, τις δραστηρι_τητες που έγιναν και θα γίνουν. Επιπλέ_ν, με τον τρόπο αυτό οι μαθητές έχουν ακόμη ένα χρήσιμο εργαλεί_ για την καθημερινή σχολική ζ_ή.

εφημερίδα *Τα Νέα*, 28/2/00

Με τι θα ασχοληθούμε:

- Πώς φτιάχνουμε μια αφήγηση
- Ποια πρόσωπα και ποιους χρόνους χρησιμοποιούμε στην αφήγηση

Το μηχάνημα

Το έφεραν ένα πρωί στο κτίριο που ήταν τα γραφεία μας και το τοποθέτησαν κοντά στη σκάλα του τρίτου ορόφου.

Ο Γιάννης ο καφετζής, σαν από ένστικτο, κατάλαβε την απειλή. Έμεινε με τον δίσκο μετέωρο να κοιτά φιλήυποτα τον εχθρό. Η λειτουργία του ήταν απλή. Κανόνιζες μ' έναν διακόπτη το ποτό που ήθελες, έριχνες ένα δίφραγκο και περίμενες να γεμίσει το πλαστικό ποτήρι.

Ο Γιάννης συνέχισε ν' ανεβαίνει σκεπτικός. Στο κατέβασμα βρήκε το μηχάνημα τριγυρισμένο απ' τους πρώτους θαυμαστές. Χωρίς να χάσει καιρό, πήγε να παραπονεθεί στον προσωπάρχη. Ο προσωπάρχης τού εξήγησε ότι το μηχάνημα εξυπηρετούσε. Η δουλειά θα μοιραζόταν. Έπρεπε να συμβιώσουν.

«Δε φαντάζομαι να μου κάνει μεγάλη ζημιά το μηχάνημα» προσπάθησε να πείσει τον εαυτό του ο Γιάννης. «Γιατί να σηκώνεται ο κόσμος απ' τα γραφεία και να πηγαίνει να προσκυνά; Άλλωστε το μηχάνημα δεν ξέρει να χαμογελά».

Άρχισε να πυκνώνει τις βόλτες, να γίνεται πιο σβέλτος και χαμογελαστός, ώστε να προλαβαίνει να τους εξυπηρετεί, προτού επιθυμήσουν κάτι παγωμένο και πάνε στο μηχάνημα. Αλλά παρ' όλα αυτά, όταν κάτι έλειπε από τον δίσκο του, οι δυσαρεστημένοι δεν περίμεναν να τους το φέρει! Έσπευδαν στο μασίνι. Ξέχασα να σας πω ότι έτσι το λέγανε καϊδευτικά «μασίνι».

Ο Γιάννης αναγκάστηκε ν' αλλιάξει τακτική. Άρχισε μία άνευ προηγουμένου συκοφαντική δυσφήμιση κατά του εχθρού του. Η πρώτη διάδοση, που έβαλε σε κυκλοφορία, έλεγε ότι το μηχάνημα τρώει τα κέρματα. Αυτό αναχαίτισε για κάμποσο τα κύματα των πιστών. Αποδείχτηκε όμως τελικά ότι κάτι τέτοιο γινόταν πολύ σπάνια για να το πάρει κανείς σοβαρά υπόψη. Τα συνθήματα «ανακατεύει την πορτοκαλάδα με τον καφέ» και «ρίχνει



σκουριά στο κακάο» δεν έπιασαν καθόλου, κι ας ξενύχτησε ο Γιάννης για να τα σοφιστεί.

Το μηχανήμα του έγινε επιιάτης. Οι σκάλες τού φαίνονταν ατελείωτες. Τα γνώριμα πρόσωπα των γραφείων, μάσκες εχθρικές. Κάθε φορά που περνούσε μπροστά απ' το μασίνι, το 'βλεπε με το μάτι να λάμπει θριαμβικά, τη σχισμή του να χαμογελά. Ο ακέραιος χαρακτήρας του ήλυγισε.

Άρχισε να ρίχνει κρυφά στη σχισμή του μηχανήματος δίφραγκα που τα στράβωνε στο πεζούλι του καφενείου. Το μηχανήμα χάλπαγε βέβαια, αλλιά οι δούλοι του έσπευδαν να το διορθώσουν.

«Μα γιατί;» συλλογιζόταν. «Γιατί;» Τον έπνιγε το δίκιο.

«Τόσα χρόνια να ιδρώνεις, να τρέχεις, να ήες την πρώτη καθημέρα, να χαμογελάς και να 'ρχεται ξαφνικά ένα μασίνι να σου τρώει το ψωμί; Άτιμο πράμα!»

Όσπου μια μέρα πήρε τη μεγάλη απόφαση: Το μεσημέρι του Σαββάτου, όταν θα 'φευγε ο κόσμος, θα 'μενε στα γραφεία και θα κανόνιζε τους λογαριασμούς του με το μηχανήμα. Θα του 'κοβε τις χοντρές, μαύρες αρτηρίες! Θα 'σβηνε το απαίσιο κίτρινο μάτι! Θα ξεβίδωνε τα σωθικά του! Θα ανάδευε τα σπλάχνα του! Θα 'βρισκε την καρδιά του! Και θα 'δινε εκεί το θανάσιμο πλήγμα!

Το πρωί του Σαββάτου ήταν κεφάτος. Το μηχανήμα ανύποπτο μοίραζε καφέ, κακάο και αναψυκτικά.

Ήρθε μεσημέρι. Τα γραφεία άδειασαν. Ο Γιάννης έμεινε μόνος. Άφησε να περάσει μισή ώρα, τρία τέταρτα. Άρχισε να κατεβαίνει αργά τις σκάλες, κρατώντας τα όργανα του θανάτου: μια τανάλια κι ένα παλιό κατσαβίδι.

Έφτασε στο πλατύσκαλο. Εκεί βρέθηκαν αντιμέτωποι. Ο Γιάννης και το μηχανήμα! Αναμετρήθηκαν! Το μηχανήμα αστραφτερό, με το κίτρινο μάτι να λάμπει! Ο Γιάννης με τα καλαμάκια στο τσεπάκι, σκυφτός, κουρασμένος, μα αποφασισμένος! Παράξενη ψυχία απλώνόταν γύρω. Απόμακρα ακουγόντουσαν όπως σε όνειρο οι θόρυβοι της πόλης.

Ο Γιάννης προχώρησε, έσπρωξε το βαρύ μηχανήμα δαγκώνοντας τα χείλη και ξεβίδωσε με το κατσαβίδι τη λεία πλάτη. Βρέθηκε μπροστά σ' ένα λαβύρινθο από πυκνά, μπλεγμένα καλώδια... Ποιο απ' όλα οδηγούσε στην καρδιά;

Ζαλίζεται παρακολουθώντας τη δαιδαλώδη διαδρομή τους. Τα καλώδια σαλεύουν απειλητικά. Μοιάζουν με φίδια. Αναδεύονται, θαρρείς και ζωντανεύουν. Ένας βόμβος στ' αυτιά του. Η ανάσα του κοφτή. Σφίγγει τα δόντια. Απλώνει το χέρι...

Εκεί έπαθε ηλεκτροπληξία ο Γιάννης. Τινάχτηκε! Γονάτισε! Τον βρήκαν κάρβουνο τ' άλλο πρωί, πλάι στο μηχανήμα.

Στη θέση του Γιάννη έφεραν ένα μηχανήμα ακόμα.



1. Διαβάστε προσεκτικά το κείμενο και απαντήστε στις ερωτήσεις:

- α. Ποια ήταν η απειλή που αισθάνθηκε ο καφετζής όταν είδε το μηχάνημα;
- β. Ποια εξήγηση έδωσε ο προσωπάρχης στον παραπονούμενο καφετζή;
- γ. Με ποιους τρόπους αποφάσισε να αντιμετωπίσει τον εχθρό του ο καφετζής;
- δ. Πέτυχαν τα σχέδιά του;



2. Πιστεύετε ότι οι μηχανές βλάπτουν ή εξυπηρετούν τους ανθρώπους; Συζητήστε τις απόψεις σας στην τάξη.



3. α. Σε ποιο πρόσωπο γίνεται η αφήγηση; Ποιος διηγείται την ιστορία; Είναι κάποιος ήρωας της ιστορίας;

β. Θυμάστε ποιοι χρόνοι χρησιμοποιούνται στην αφήγηση; Χρησιμοποιούνται και στο κείμενο που διαβάσατε;

γ. Διαβάστε την τρίτη παράγραφο «Ο Γιάννης συνέχισε... συμβιώνουν». Φανταστείτε τώρα πως την ιστορία διηγείται ο ίδιος ο καφετζής. Σε ποιο πρόσωπο θα γραφτεί; Τι άλλο θα αλληλάξει;



4. Να ποιες είναι, με σύντομο τρόπο, οι διαφορετικές φάσεις κατασκευής της ιστορίας που διαβάσατε:

α. Το μηχάνημα εμφανίζεται στα γραφεία και ο Γιάννης, ο καφετζής, φοβάται ότι θα χάσει τη δουλειά του.

β. Ο Γιάννης αλληλάξει συμπεριφορά και γίνεται πιο εργατικός, χωρίς να πετύχει κάτι.

γ. Ο Γιάννης επινοεί διάφορους ύπουλους τρόπους για να ξεφορτωθεί το μηχάνημα, χωρίς επιτυχία.

δ. Ο Γιάννης αποφασίζει να καταστρέψει βίαια το μηχάνημα.

ε. Ο Γιάννης παθαίνει ηλεκτροπληξία και ένα άλλο μηχάνημα τον αντικαθιστά.

Αρκεί να αλληλάξετε ένα ή περισσότερα στοιχεία από τα παραπάνω για να αλληλάξει και η ιστορία. Φανταστείτε, για παράδειγμα, τι θα γινόταν εάν ο καφετζής δεν πάθαινε ηλεκτροπληξία.

Σκεφτείτε ποια άλλα στοιχεία θα θέλατε να αλληλάξετε για να προχωρήσει η ιστορία με διαφορετικό τρόπο. Μην ξεχάσετε στην ιστορία σας να συμπεριλάβετε τις σκέψεις και τα συναισθήματα του ήρωα.

5. Σκεφτείτε πώς θα άλλαζε η ιστορία εάν ο ήρωας, αντί για καφετζής, ήταν ο υπάλληλος στο γραφείο όπου εγκαθιστούν το μηχάνημα και αυτό πάθαινε βλάβη. Φτιάξτε το σχεδιάγραμμα της ιστορίας σας με λίγες φράσεις. Έπειτα, αναπτύξτε κάθε φράση σε μια παράγραφο. Για να αναπτύξετε κάθε παράγραφο, προσπαθήστε να απαντήσετε σε ερωτήματα όπως: ποιος ή ποιοι, πού, πότε, γιατί, πώς. Συμβουλευτείτε και τον παρακάτω πίνακα:

Θυμηθείτε να πείτε για:

- ➡ 1. τα πρόσωπα της ιστορίας, τον τόπο και την αρχική κατάσταση
- ➡ 2. το γεγονός που ανατρέπει την αρχική κατάσταση
- ➡ 3. τις διάφορες ενέργειες που γίνονται για την επίλυση του προβλήματος
- ➡ 4. τα εμπόδια στην επίλυση του προβλήματος
- ➡ 5. την αντίδραση – τις προσπάθειες των προσώπων, σκέψεις και συναισθήματα
- ➡ 6. τα αποτελέσματα των προσπαθειών
- ➡ 7. το τέλος της ιστορίας

6. Σας αρέσουν τα ηλεκτρονικά παιχνίδια; Θα θέλατε να φτιάξετε μια ιστορία με θέμα τις περιπέτειες που παίζονται στο αγαπημένο σας ηλεκτρονικό παιχνίδι, για να το μάθουν και οι συμμαθητές σας; Δεν έχετε παρά να ακολουθήσετε το σχεδιάγραμμα:

1. παρουσιάστε τους ήρωες, τον τόπο και τον χρόνο
2. ποια είναι η αποστολή τους
3. ποια εμπόδια ή κινδύνους συναντούν
4. τι εφόδια διαθέτουν
5. με ποιον τρόπο πρέπει να υπερπηδήσουν τα εμπόδια
6. με ποιον τρόπο φαίνονται τα συναισθήματα των προσώπων που παίρνουν μέρος
7. πώς τερματίζεται το παιχνίδι

Μπορείτε να κάνετε και έναν διαγωνισμό. Διαβάστε τις ιστορίες που γράψατε και διαλέξτε την καλύτερη περιπέτεια. Καλή τύχη!



7. Πάρτε από ένα κομμάτι χαρτί και γράψτε σ' αυτό πέντε τυχαία γράμματα (χωρίς επαναλήψεις). Δώστε το χαρτί στον διπλανό σας και πάρτε εσείς το δικό του. Γράψτε μια πρόταση με λέξεις που αρχίζουν από τα γράμματα του χαρτιού (προσθέστε άρθρα όπου χρειάζονται). Προσπαθήστε να έχει κάποιο νόημα η πρότάσή σας και να έχει σχέση με συσκευές και μηχανήματα.

Παράδειγμα:

Τ Σ Μ Β Α

Τα Σύγχρονα Μηχανήματα Βοηθούν τους Ανθρώπους

ή

Το Σκουπάκι Μαζεύει τις Βρομιές Αμέσως

ή

Το Σεσουάρ της Μαρίας Βγάζει Αέρα

Πώς οργανώνεται ένα κείμενο οδηγιών

1.α. Πώς δίνουμε οδηγίες σε κάποιον γενικά

- Προσπαθούμε να δίνουμε σαφείς και σωστές πληροφορίες.
- Χρησιμοποιούμε κυρίως προστακτική και υποτακτική (αηλιά και οριστική μέλλουσα ή ενεστώτα).
- Προσέχουμε να γράφουμε σωστά τις καταλήξεις, κυρίως της προστακτικής, όπου συχνά γίνονται ορθογραφικά λάθη.

1.β. Πώς διαβάζουμε και καταλαβαίνουμε τις οδηγίες χρήσης (μιας συσκευής, ενός παιχνιδιού, του διαδικτύου)

Σε ένα κείμενο οδηγιών χρήσης για μια συσκευή υπάρχουν συνήθως:

- Περιγραφή της συσκευής.
- Συμβουλές για να τη χρησιμοποιούμε με ασφάλεια.
- Οδηγίες για την πρώτη φορά που θα χρησιμοποιηθεί η συσκευή.
- Αναλυτικές οδηγίες για τον τρόπο λειτουργίας.
- Συμβουλές για τη συντήρηση της συσκευής και, αν χρειάζεται, για το καθάρισμά της.

Σε ένα κείμενο οδηγιών χρήσης για ένα παιχνίδι, υπάρχουν συνήθως:

- Τα περιεχόμενα-μέρη ενός παιχνιδιού.
- Τι πρέπει και τι δεν πρέπει να κάνει ο κάθε παίκτης.
- Ο στόχος των παικτών και πότε τελειώνει το παιχνίδι.

Σε ένα κείμενο οδηγιών χρήσης για το διαδίκτυο, υπάρχουν συνήθως:

- Οι βασικές οδηγίες για να βρούμε μια διεύθυνση και να την επισκεφτούμε.
- Οδηγίες πώς να περιηγηθούμε σε μια ή περισσότερες διευθύνσεις και να βρούμε όσες πληροφορίες μάς ενδιαφέρουν.

Μπορείτε να διαβάσετε από το Ανθολόγιο:

Αισχύλος, *Προμηθέας Δεσμώτης* (σελ. 48)

Τζιάννι Ροντάρι, *Περιπέτειες με την τηλεόραση* (σελ. 60)

Διαβάστε - Δείτε - Ακούστε - Επισκεφτείτε



Μηχανές, εκδ. Ερευνητές, Αθήνα, 1995

Σακελληρίου Χάρης, *Τρία παιδιά χαμένα στο διάστημα*, εκδ. Κέδρος, Αθήνα, 1984

Σίνου Κίρα, *Το μεγάλο πείραμα*, εκδ. Κέδρος, Αθήνα, 1981

Υπολογιστές για μικρούς... και μεγάλους με εικόνες, εκδ. Γκιούρδας, Αθήνα, 2003



E.T. ο εξωγήινος, Στίβεν Σπίλμπεργκ, 1982

Τα παιδιά του πετρελαίου, Ιμπραΐμ Φορουζές, 2001

Το τρίο της Μπελβίη, Σιλβέν Σομέ, 2003

Toy story, Τζον Λάσιτερ, 1995



Π.Χ. (Ο Γίγαντας), σίχοι Κ. Χ. Μύρης, μουσική Γ. Μαρκόπουλος

Το ηλιακό ηεωφορείο, σίχοι Μ. Κριεζή, μουσική Λ. Πλάτωνος



Βιομηχανικό Μουσείο Ερμούπολης, Γ. Παπανδρέου 11, Σύρος

Ίδρυμα Μείζονος Ελληνισμού, Πειραιώς 254, Ταύρος, Αθήνα

Ταχυδρομικό Μουσείο, πλατεία Παναθηναϊκού Σταδίου 5, Παγκράτι, Αθήνα

Τεχνικό Μουσείο Θεσσαλονίκης, βιομηχανική περιοχή Θεσσαλονίκης, Σίνδος

Ενότητα 10

Ατυχήματα

Η ιστορία του Ζάχου που χαζεύει

Όταν πηγαίνει στο σχολείο ο Ζάχος –ή με παρέα είναι ή μόνος– χαζεύει πέρα, σύννεφα και σπίτια, μυγάκια, χελιδόνια και σπουργίτια κι ό,τι ψηλά αρμενίζει και πετάει, κι έτσι ποτέ δε βλέπει πού πατάει. Γελάει η γειτονιά και κοροϊδεύει: «Κοιτάξτε! Ο Ζάχος που χαζεύει!».

Ένα σκυλί ερχόταν κάποτε τρεχάτο (ίσως να κυνηγούσε κάποιο γάτο). Γύρω δεν πέραγε ψυχή να του φωνάξει «Προσοχή!» κι ο Ζάχος χάζευε τα ύψη, δεν πρόλαβε να στρίψει. Έπεσαν, μπαμ! κι οι δυο εκεί. Η σύγκρουση ήταν μετωπική.

Ο Πετροσουιλούφης, Δόκτορος Ερρίκου Χόφμαν,
(μετάφρ. Τζένη Μαστοράκη)



Με τι θα ασχοληθούμε:

- Πώς διηγούμαστε κάτι που μας συνέβη
- Πώς βρίσκουμε το υποκείμενο, το ρήμα και τα συμπληρώματά του

Με ήνε Σόνια

Στο διπλανό σπίτι, που είναι μονοκατοικία, μένει ένας περίεργος άνθρωπος, ο κύριος Ντίνος. Αυτός ο κύριος Ντίνος, που είναι αρκετά μεγάλος στην ηλικία, μένει μόνος του.

Προ ημερών λοιπόν ο κύριος Ντίνος είχε ανάψει μια φωτιά στο πίσω μέρος του κήπου, κάτω από το μεγάλο πεύκο, και έκαιγε τα ξερά φύλλα και τις πευκοβελόνες. Αυτό το κάνει τακτικά ο κύριος Ντίνος και είναι ενοχλητικό, αλλιά πολύ που τον νοιάζει. Σας είπα, είναι ένας πολύ μυστήριος άνθρωπος.

Από το πρωί μάς είχε πνίξει στον καπνό. Εγώ είχα βγει στο μπαλκόνι και παρακολουθούσα. Έπειτα από λίγο τον είδα να φεύγει από το σπίτι. Κρατούσε και έσερνε και τη μεγάλη καρό τσάντα με τα ροδάκια, αυτή που παίρνει πάντα μαζί του όταν πηγαίνει για ψώνια στην αγορά.

Εγώ συνέχισα την παρακολούθηση από τη βεράντα. Η φωτιά φαινόταν να έχει σβήσει. Ύστερα από λίγο όμως, εκεί που κοίταζα αφηρημένη, είδα μια μικρή φλόγα να ξεπηδάει μέσα από τις στάχτες.

Αλαφιάστηκα. Δε μου αρέσει η φωτιά, μόνο η ζεστασιά της μου αρέσει. Συνέχισα λοιπόν να παρακολουθώ. Σε λίγο ξεπήδησε κι άλλη μια φλόγα και μετά μια τρίτη και σε λίγο η φωτιά ξανάρχισε να καίει με δύναμη, όπως όταν την είχε πρωτοανάψει ο κύριος Ντίνος.

Δεν ήξερα τι έπρεπε να κάνω. Δεν έκανα λοιπόν τίποτα. Απλώς περίμενα υπομονετικά να σβήσει. Η φωτιά όμως όχι μόνο δεν έσβηνε, αλλιά σε λίγο άρχισε να προχωρεί.



Το αγαπημένο πεύκο της Σόνιας κινδυνεύει!

Δίπλα στο μεγάλο πεύκο ο κύριος Ντίνος είχε ακουμπήσει τρία μεγάλα χαρτόκουτα με κάτι παλιά περιοδικά κι εφημερίδες. Δεν πέρασε πολλή ώρα και η φωτιά έφτασε στα χαρτόκουτα, τα οποία άρπαξαν αμέσως.

Κάποια στιγμή οι φλόγες της φωτιάς έφτασαν στην κουρτίνα, η οποία άρπαξε αμέσως φωτιά κι άρχισε να βγάζει έναν περίεργο μαύρο καπνό που μύριζε πολύ άσχημα. Για να πω την αλήθεια, δε με πολυπείραζε που καιγόταν η κουρτίνα, αλλή οι φλόγες είχαν αρχίσει να γλείφουν επικίνδυνα τον κορμό του πεύκου. Αυτό με πείραζε πολύ.

Το πεύκο αυτό το αγαπώ πάρα πολύ. Ώρες ολόκληρες έχω περάσει σκαρφαλωμένη στα κλαδιά του. Κατά τα φαινόμενα η φωτιά είχε βαλθεί να μου καταστρέψει το αγαπημένο μου πεύκο.

«Α, ως εδώ και μη παρέκει!» φώναξα.

Μεμιάς πετάχτηκα όρθια και έτρεξα αστραπή στον κήπο. Έπρεπε να με βλέπατε.

Σκαρφάλωσα στη μάντρα, πετάχτηκα πάνω από τα κάγκελα της μεσοτοιχίας και με ένα πολύ θεαματικό άλμα προσγειώθηκα στον κήπο του κυρίου Ντίνου.

Κανένας δε φαινόταν να με ακούει ούτε και να έχει πάρει είδηση τι γινόταν. Έτρεξα σαν σίφουνας, διότι εγώ είμαι γυμνασμένη και τρέχω όπως η σαΐτα, όταν βέβαια θέλω και υπάρχει λόγος. Έτρεξα λοιπόν και προσπάθησα να τραβήξω το λάστιχο με το νερό από το αυλάκι με τα λαχανικά. Το σχέδιο ήταν να πάω στη φωτιά.

Εμένα δε μου αρέσει το νερό καθόλου. Όμως εδώ ήταν μια περίπτωση εξαιρετική. Ήταν ώρα για δράση. Κανένας άνθρωπος δε φαινόταν από πουθενά κι εγώ ήμουν η μόνη που μπορούσε να κάνει κάτι.

Φωνάζοντας λοιπόν με όλη μου τη δύναμη, προσπαθούσα να τραβήξω το λάστιχο. Δεν ήταν εύκολο. Πανδύσκολο ήταν. Το λάστιχο είναι πολύ βαρύ έτσι κι αλλιώς, πόσο μάλλον όταν είναι γεμάτο νερό.

Με τις φωνές και τα ουρλιαχτά ξύπνησε η Μαρία. Η Μαρία είναι πολύ ψύχραιμο άτομο. Μια και δυο πήγε στο τηλέφωνο και πήρε το 199, που είναι η Πυροσβεστική. Κατόπιν ειδοποίησε και το 100, που είναι η Άμεση Δράση.

Έπρεπε να ακούγατε τις σειρήνες να ουρλιάζουν. Σχεδόν αμέσως έφτασαν οι πυροσβέστες πάνω στο κόκκινο αυτοκίνητό τους με το πορτοκαλί φως να στριφογυρίζει και τη σειρήνα να ξεκουφαίνει τη γειτονιά. Πίσω τους έρχονταν οι αστυνομικοί μέσα στο άσπρο μπλε περιπολικό, με τη δική τους σειρήνα να ουρλιάζει. Χαμός, σας λέω, γινόταν.

Οι πυροσβέστες ξεδίπλωσαν γρήγορα γρήγορα κάτι τεράστιους πάνινους σωλήνες νερού που είχαν μαζί τους στο αυτοκίνητο. Μετά άνοιξαν τους μεγάλους διακόπτες του νερού που υπήρχαν στο κόκκινο αυτοκίνητό τους και βάλθηκαν να ρίχνουν νερό πάνω



Έρχεται η Πυροσβεστική!

στη φωτιά, έξω στον κήπο, μέσα στην κουζίνα του κυρίου Ντίνου, πάνω στο πεύκο, παντού όπου υπήρχε φωτιά.

Οι αστυνομικοί προσπαθούσαν να βάλουν τον κόσμο που μαζεύτηκε σε κάποια τάξη. Όλοι προσπαθούσαν να βοηθήσουν και όλοι αγωνιούσαν μήπως η φωτιά έφτανε μέχρι τα διπλανά σπίτια, αλλά οι αστυνομικοί είπαν πως δεν υπήρχε λόγος ανησυχίας.

Τελικά η φωτιά έσβησε γρήγορα. Ο κύριος Ντίνος, μόλις γύρισε εκεί, μπροστά σε όλους, μου ζήτησε συγγνώμη για τη συμπεριφορά του. Είπε μάλιστα πως μου χρωστούσε κι ένα γεύμα με το καλύτερο ψάρι της αγοράς. Βλέπετε, η αδυναμία μου στα ψάρια είναι γνωστή σε όλη τη γειτονιά.

Όταν όλα τελείωσαν, ένας πυροσβέστης με πήρε αγκαλιά και με σήκωσε ψηλά στα χέρια. «Ίδού η επίτιμος γατοπυροσβέστης!» φώναξε δυνατά κι όλοι γύρω ξέσπασαν σε χειροκροτήματα και ζητωκραυγές.

Η Μαρία με αγκάλιασε σφιχτά και με φίλησε, και η μητέρα κι ο πατέρας, όταν το έμαθαν, είπαν πως ήταν πολύ περήφανοι για τη γάτα τους.

Μέχρι και η τοπική εφημερίδα έγραψε ένα ολόκληρο άρθρο για την αφεντιά μου. Πρωτοσέλιδο έγινε η φωτογραφία μου. Όλοι μιλούσαν για το κατόρθωμα της Σόνιας της γάτας.

Ο Σάχης, ο γάτος απέναντι, κόντεψε να σκάσει από τη ζήλια του.

Η Σαλώμη, η φίλη μου, είπε πως είμαι «γάτα με πέταλα», που πάει να πει ξυράφι από εξυπνάδα.

Εγώ δεν είπα τίποτα, γιατί, όπως σας έχω πει, εμένα δε μου αρέσουν τα παινέματα. Εγώ είμαι μετριόφρων.

Μπέσση Λιβανού, *Με λένε Σόνια*, εκδ. Καστανιώτη, Αθήνα, 1997 (διασκευή)



1. Διαβάσατε προσεκτικά την ιστορία που περιγράφει η Σόνια; Βάλτε τώρα ένα (Σ) δίπλα σε κάθε σωστή ή ένα (Λ) δίπλα σε κάθε λάθος πρόταση:

- Ο κύριος Ντίνος πρώτη φορά έβαλε φωτιά για να κάψει τα ξερά φύλλα και τις πευκοβελόνες.
- Η φωτιά φαινόταν να έχει σβήσει, αλλά τελικά αναζωπυρώθηκε.
- Η Σόνια πήρε αμέσως την απόφαση να σβήσει τη φωτιά.
- Στη Σόνια δεν άρεσε η ιδέα να καεί το αγαπημένο της πεύκο και γι' αυτό αποφάσισε να σβήσει τη φωτιά.
- Το σχέδιο της Σόνιας ήταν να τραβήξει το λάστιχο με το νερό από το αυλάκι με τα λαχανικά.

- Η Σόνια, επειδή δεν μπορούσε να τραβήξει το λάστιχο, πήρε τηλέφωνο στην πυροσβεστική και στην Άμεση Δράση.
- Το τηλέφωνο της Πυροσβεστικής είναι το 199 και της Άμεσης Δράσης το 100.
- Οι πυροσβέστες ξεδίπλωσαν τους πάνινους σωλήνες και άρχισαν να σβήνουν τη φωτιά.
- Οι πυροσβέστες ανακήρυξαν τη Σόνια «επίτιμο γατοπυροσβέστη».
- Η Σόνια είναι μια γάτα πραγματικά μετριοφρων.

2. Υπάρχουν κάποια στοιχεία από την αρχή στο κείμενο που μας δείχνουν ότι η Σόνια είναι μια γάτα. Ποια είναι αυτά; Υπογραμμίστε τα μέσα στο κείμενο.



3. «Μέχρι και η τοπική εφημερίδα έγραψε ένα ολόκληρο άρθρο για την αφεντιά μου». Φανταστείτε ότι είστε δημοσιογράφος και πρέπει να γράψετε αυτό το άρθρο για την εφημερίδα σας.

Θα αρχίσετε κάπως έτσι:

«Χτες το πρωί, η Σόνια, μια γάτα ...

4. Θα θέλατε να διηγηθείτε και σεις κάτι που σας συνέβη;

Μην ξεχάσετε να γράψετε:

- ➡ πού και πότε συνέβη το γεγονός
- ➡ ποια πρόσωπα πήραν μέρος
- ➡ με ποιο γεγονός ξεκινάει η περιπέτεια
- ➡ ποια ήταν τα γεγονότα ή οι πράξεις που ακολούθησαν
- ➡ ποιο ήταν το τέλος
- ➡ τι σκεφτήκατε και τι αισθανθήκατε



Ποιος;

Τι είχε ανάψει;

α.	Ο κύριος Ντίνος	είχε ανάψει	μια φωτιά.
	Υποκείμενο	Ρήμα	Αντικείμενο

Τα ρήματα που παίρνουν αντικείμενο (ή αντικείμενα) ως απαραίτητο συμπλήρωμα της σημασίας τους ονομάζονται **μεταβατικά**.

Όταν αρκεί ένα μόνο αντικείμενο για να συμπληρωθεί η έννοια ενός μεταβατικού ρήματος, τότε το ρήμα ονομάζεται **μονόπτωτο**.

Όταν η έννοια του μεταβατικού ρήματος συμπληρώνεται με δυο αντικείμενα, τότε το ρήμα ονομάζεται **δίπτωτο**.

1.	Η Μαρία	μού	έδωσε	ένα φιλί.
	Υποκ.	Αντικ. (έμμεσο)	Ρήμα	Αντικ. (άμεσο)
2.	Ο κ. Ντίνος	κέρασε	τη Σόνια	ψάρια.
	Υποκ.	Ρήμα	Αντικ. (έμμεσο)	Αντικ. (άμεσο)
3.	Η Σόνια	τού	έδειξε	τη φωτιά.
	Υποκ.	Αντικ. (έμμεσο)	Ρήμα	Αντικ. (άμεσο)

Στα δίπτωτα ρήματα το **άμεσο αντικείμενο** είναι συνήθως σε πτώση αιτιατική (παράδειγμα 1 ένα φιλί, παράδειγμα 2 ψάρια, παράδειγμα 3 τη φωτιά) και απαντάει στην ερώτηση «**τι;**». Το **έμμεσο αντικείμενο** είναι συνήθως σε πτώση γενική (παράδειγμα 1 μου, παράδειγμα 3 του) και απαντάει στην ερώτηση «**σε ποιον**» ή μερικές φορές σε αιτιατική (παράδειγμα 2 τη Σόνια) και απαντάει στην ερώτηση «**ποιον**».

β. «Η φωτιά άναψε».

Στην πρόταση αυτή, το ρήμα δε χρειάζεται αντικείμενο για να συμπληρωθεί η έννοιά του. Τα ρήματα αυτά ονομάζονται **αμετάβατα**.

γ. «Εγώ είμαι μετριόφρων».

Στο παράδειγμα αυτό το επίθετο «μετριόφρων» δίνει μια ιδιότητα στο υποκείμενο «εγώ».

Ορισμένα ρήματα συνδέουν το υποκείμενο της πρότασης με κάποιο επίθετο ή ουσιαστικό που δίνει πληροφορίες για το υποκείμενο και φανερώνει μια ιδιότητά του. Τα ρήματα αυτά λέγονται **συνδεδετικά** και το επίθετο ή το ουσιαστικό που δίνει κάποια πληροφορία για το υποκείμενο ονομάζεται **κατηγορούμενο**.

Τα πιο συνηθισμένα συνδεδετικά ρήματα είναι: *είμαι, γίνομαι, φαίνομαι, εμφανίζομαι, παρουσιάζομαι, πάω για, διορίζομαι, λέγομαι, ονομάζομαι, θεωρούμαι* κτλ.



5. Διαβάστε τις παρακάτω προτάσεις και συμπληρώστε στο κουτάκι τον αριθμό που ταιριάζει:

- Ο κύριος Ντίνος έκαιγε τις πευκοβελόνες.
- Το λιάστικο ήταν βαρύ.
- Εγώ συνέχισα την παρακολούθησή.
- Η φωτιά φαινόταν σβησμένη.
- Εγώ είδα μια φλόγα.
- Οι πυροσβέστες ρώτησαν τη Μαρία το όνομά μου.
- Εγώ αλαφιάστηκα.
- Η Μαρία ξύπνησε.
- Η αδελφή μου είναι ψύχραιμη.
- Οι σειρήνες ούρλιαζαν.
- Πρωτοσέλιδο έγινε η φωτογραφία μου.

1. Υποκείμενο - Ρήμα - Κατηγορούμενο
2. Υποκείμενο - Ρήμα - Αντικείμενο
3. Υποκείμενο - Ρήμα
4. Υποκείμενο - Ρήμα - Αντικείμενο
άμεσο - Αντικείμενο έμμεσο

Με τι θα ασχοληθούμε:

- Με την περιγραφή τρόπων συμπεριφοράς που ταιριάζουν σε συγκεκριμένες περιστάσεις (κανόνες)
- Με τη χρήση των αντωνυμιών
- Με τα συνώνυμα και τα αντώνυμα (αντίθετα) λέξεων

Δρόμο παίρνω... δρόμο αφήνω!

Λοιπόν, ο Στέλιος απέκτησε ποδήλατο. Του το 'φερε δώρο στη γιορτή του ο νονός του. Με καθρεφτάκι στο πηλίο, με κουδουνάκι στο άηλο πηλίο, αστραφτερό, όμορφο.

Όλοι ζηλέψαμε σαν τον είδαμε τον Στέλιο να κάνει τον γύρο της γειτονιάς με το ποδήλάτο του. Και χτες ο Στέλιος χτύπησε.

Δεν καταλάβαμε πώς έγινε ακριβώς και **τράκαρε**, λέει, με έναν που οδηγούσε μοτοσικλέτα. Και οι δυο οδηγοί είναι τώρα στο νοσοκομείο.

Δεν είχαμε κέφι για να πάμε στο μάθημα οδικής κυκλοφορίας. Η καρδιά μας ήταν κοντά στον Στέλιο μας και στον οδηγό της μοτοσικλέτας. Μα ντραπήκαμε όταν είδαμε τον κύριο Τροχαίο να 'ρχεται και μπήκαμε στην αίθουσα. Φαίνεται πως είχε μάθει τα δυσάρεστα και ήταν συνοφρωμένος.

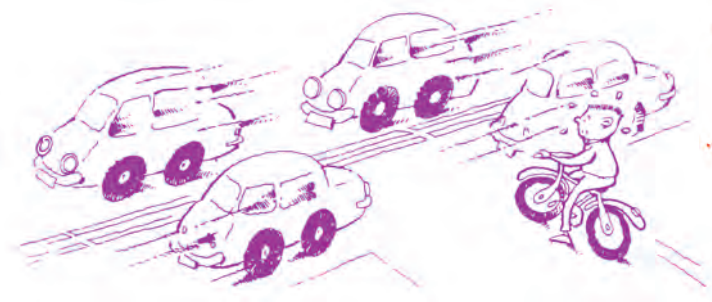

- Τον ματιάσαμε, κύριε, είπε συντετριμμένος ο Θωμάς.
- Είναι που δεν έβαλε μπλε χάντρα στο τιμόνι... Εγώ του το 'χα πει πως θα τον ματιάσουν, πρόσθεσε η Ελένη.

- Παιδιά, κάτι βέβαια φταίει που τόσα δυστυχήματα έχουμε με ποδηλάτες και μοτοσικλετιστές. Κι αυτό δεν είναι το μάτιασμα, ούτε οι μπλε χάντρες μπορούν να κάνουν τίποτε, αν δεν ξέρει ο αναβάτης του δίτροχου βασικούς, χρυσούς θα 'λεγα, κανόνες να κυκλοφορεί, να προστατεύεται και να προστατεύει και τον άλλον. Σας τους έφερα γραμμένους. Διαβάστε τους, να τους μάθετε απέξω κι ανακατωτά, που λήει ο λόγος, και φροντίστε να τους μάθουν όσα περισσότερα παιδιά γίνεται.

Πήραμε στα χέρια μας τα χαρτιά. Κάναμε σκέψεις και συσκέψεις κι αποφασίσαμε να καλέσουμε τα δεκαπενταμελή των σχολείων της περιοχής μας και να κάνουμε ένα συνέδριο με θέμα «Εσύ και το ποδήλατό σου». Θεέ μου, τι δουλειά πατήσαμε! Μικροί, μεγάλοι στρωθήκαμε και φτιάξαμε σπουδαία πράγματα.

- Ας πάει πίσω η ύλη. Μετά το συνέδριο θα ανασκουμπωθούμε και θα κερδίσουμε τον καιρό. Έτσι μας είπαν, κι εμείς φιλοτιμηθήκαμε και δώσαμε υπόσχεση πως, ναι, θα διαβάσουμε διπλά και τριπλά μόλις τελειώσει το συνέδριο.

Μας είχε πιάσει τέτοιος ενθουσιασμός, ώστε πιστεύαμε πως κάθε κόπος που καταβάλλαμε έσωζε μια ανθρώπινη ζωή.

Σου λέω, μεγάλος ενθουσιασμός!

Το συνέδριο έγινε, ήρθαν και οι αρχές, δηλαδή ο κύριος δήμαρχος, οι διευθυντές των άλλων σχολείων, οι γονείς από όλο τον δήμο. Όρθιος ο κόσμος παρακολουθούσε, οι δημοσιογράφοι έκατσαν μπροστά μπροστά, μέχρι και την τηλεόραση φέραμε.

Στο τέλος μοιράσαμε αυτό το φυλλάδιο:

ΚΙΝΗΣΗ ΣΩΣΤΗ

1. Κρατάς και με τα δυο σου χέρια το τιμόνι, εκτός κι αν χρειάζεται να κάνεις σήμα.
2. Κυκλοφορείς μαζί με άλλους ποδηλάτες κι ο ένας οδηγεί πίσω από τον άλλο.
3. Ελέγχεις πίσω σου πριν στρίψεις, πριν προσπεράσεις και πριν σταματήσεις.
4. Είσαι υπεύθυνο άτομο. Δίνεις σαφές σήμα στους άλλους οδηγούς για το τι πρόκειται να κάνεις.
5. Στρίβεις σ' έναν δρόμο και προσέχεις μήπως τον **διασχίζουν** πεζοί.
6. Δίνεις στον πεζό προτεραιότητα.
7. Θέλεις να στρίψεις αριστερά σε διασταύρωση με μεγάλη **κυκλοφορία**. Σταματάς στο δεξί μέρος του δρόμου, περιμένεις, κι όταν δεις πως υπάρχει ένα κενό στην κυκλοφορία, κύλησε το ποδήλατό σου περπατώντας. Μην το ξεχνάς αυτό, ιδιαίτερα τη νύχτα.
8. Προσέχεις το αυτοκίνητο που κινείται μπροστά από σένα. Μπορεί ξαφνικά να στρίψει δεξιά.
9. Προσέχεις τα παρκαρισμένα οχήματα μήπως ξεκινήσουν ξαφνικά, ανοίξουν οι πόρτες ή... **ξεπροβάλλουν** οι πεζοί.

ΚΙΝΗΣΗ ΛΑΘΑΣΜΕΝΗ

1. Οδηγείς πάνω στο πεζοδρόμιο.
2. Κρατιέσαι από άλλο όχημα ή από άλλο ποδήλατο.
3. Μεταφέρεις κάποιον άλλο με το ποδήλατό σου.
4. Οδηγείς και κρατάς με το χουρί τον σκύλο σου.
5. Προσπερνάς χωρίς να τηρείς τους κανόνες της οδικής κυκλοφορίας.
6. Ακούς ράδιο-γυόκμαν όταν οδηγείς.
7. Πλησιάζεις πολύ τα άλλα οχήματα.
8. Δε χρησιμοποιείς τα φώτα σου το βράδυ.
9. Παρκάρεις το ποδήλατό σου σε ακατάλληλο μέρος.

Γαλιάντα Γρηγοριάδου-Σουρέλη,
Δρόμο παίρνω... δρόμο αφήνω,
εκδ. Πατάκη, Αθήνα, 2005

Σήματα με το χέρι του ποδηλατιστή

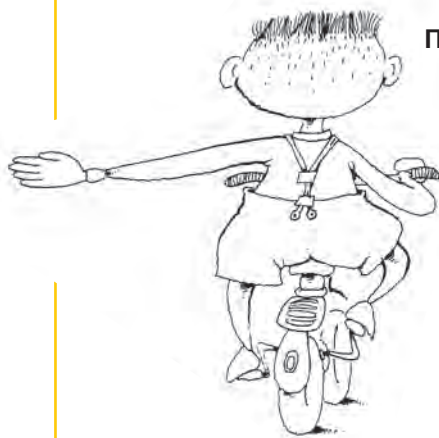

Πρόκειται να στρίψω αριστερά



Πρόκειται να στρίψω δεξιά

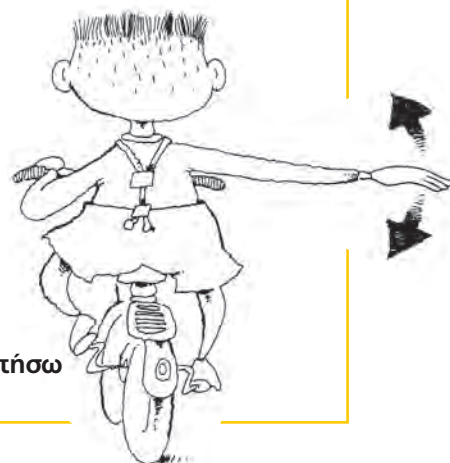

Πρόκειται να σταματήσω



1. Απαντήστε στις παρακάτω ερωτήσεις:

- α. Γιατί νομίζετε ότι ο κύριος Τροχαίος ήταν συνοφρωμένος;
- β. Τι πιστεύει ο κύριος Τροχαίος ότι προστατεύει τον οδηγό του δίτροχου;
- γ. Γιατί τα παιδιά κάλεσαν τα δεκαπενταμελή των σχολείων της περιοχής τους;
- δ. Είχε επιτυχία το συνέδριο; Πώς το καταλαβαίνουμε;
- ε. Πότε ένας ποδηλάτης χρειάζεται να αφήσει το ένα χέρι από το τιμόνι;
- στ. Τι κάνει για να στρίψει σε διασταύρωση με μεγάλη κυκλοφορία;
- ζ. Γιατί δεν πρέπει να ακούει ράδιο-γυόκμαν όταν οδηγεί;



2. Κοιτάξτε τα σκίτσα και εξηγήστε με μια φράση τι θέλει να πει το καθένα. Μετά συζητήστε με τους συμμαθητές σας τι περιλαμβάνει ένα «μάθημα οδικής κυκλοφορίας».

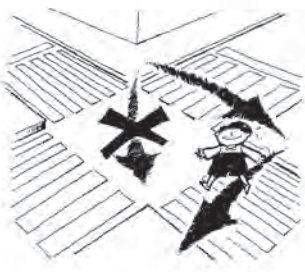
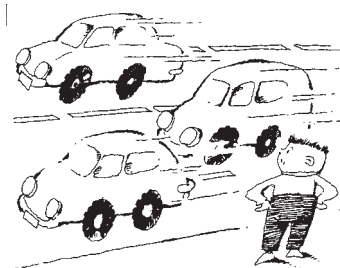
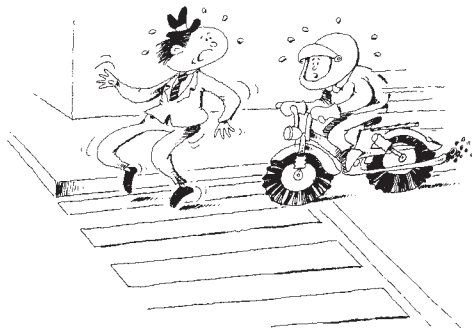
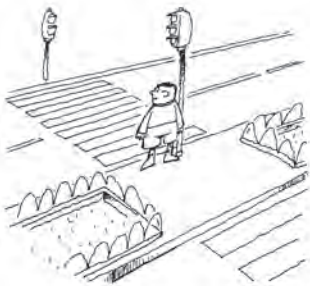



3. α. Κυκλώστε τις αντωνυμίες του κειμένου και συμπληρώστε τον πίνακα που ακολουθεί:

Προσωπικές	Αναφορικές	Δεικτικές	Ερωτηματικές	Αόριστες	Κτητικές

β. Στη συνέχεια, στο παράδειγμα «Ο Στέλιος απέκτησε ποδήλατο. Του το 'φερε δώρο στη γιορτή του ο νονός του» προσπαθήστε να γράψετε στη θέση των αντωνυμιών το όνομα που αυτές αντικαθιστούν. Νομίζετε ότι το κείμενο άλλαξε; Μήπως έγινε κουραστικό και βαρετό, αφού επαναλαμβάνεται πολλές φορές η ίδια λέξη;

Μπορείτε να κάνετε το ίδιο και με άλλες αντωνυμίες του κειμένου.



4. Γράψτε κι εσείς μερικούς κανόνες για το πώς πρέπει να συμπεριφερόμαστε στο σχολείο, ώστε να μην πάθουμε κανένα ατύχημα (π.χ. τι κάνουμε και τι δεν κάνουμε στο διάλειμμα, πώς ανεβοκατεβαίνουμε τις σκάλες κτλ.). Το κείμενό σας θα μπει στον πίνακα ανακοινώσεων του σχολείου.



5. α. Βλέπετε στο κείμενο «Δρόμο παίρνω... δρόμο αφήνω» τις μαυρισμένες λέξεις; Βρείτε τα συνώνυμά τους.



β. Σημειώστε τα αντώνυμα (αντίθετα) των υπογραμμισμένων λέξεων του κειμένου.

γ. Χρησιμοποιώντας τα συνώνυμα και τα αντώνυμα που βρήκατε, γράψτε ένα κείμενο 200 περίπου λέξεων με θέμα σχετικό με τα ατυχήματα.

δ. Εσύ κι ο διπλανός σου διαλέγετε και υπαγορεύετε ο ένας στον άλλο τρεις από τις κινήσεις που διαβάσατε, χωρίς να πείτε αν είναι σωστές ή λανθασμένες. Για να είστε νικητές, πρέπει να βρείτε αν οι κινήσεις είναι σωστές ή λανθασμένες αλλά και να μην κάνετε ούτε ένα ορθογραφικό λάθος.

Με τι θα ασχοληθούμε:

- Πώς κάνουμε μια έρευνα
- Ποια ρήματα σχηματίζονται όπως στα αρχαία ελληνικά
- Ποιος είναι ο ρόλος των χρονικών και τοπικών προσδιορισμών
- Πότε δύο λέξεις γράφονται σε μία

Οικιακές... παγίδες για παιδιά

Στους χώρους του σπιτιού γίνονται τα περισσότερα ατυχήματα

Τα Ελληνόπουλα ηλικίας έως 14 ετών παθαίνουν πολύ συχνά ατυχήματα. Σύμφωνα με στοιχεία του Κέντρου Έρευνας και Πρόληψης Παιδικών Ατυχημάτων (ΚΕΠΠΑ), περίπου 300.000 παιδιά μεταφέρονται κάθε χρόνο στα εξωτερικά ιατρεία των νοσοκομείων με τραυματισμούς.

Ο Θοδωρής Κ. έπαιξε στο κρεβάτι της μαμάς του, μέχρι που έπεσε. Χρειάστηκε τέσσερα ράμματα στο μέτωπο, που «άνοιξε» όταν έπεσε πάνω στο κορομόδινο. «Όυτε 30 δευτερόλεπτα δεν έλειψα από κοντά του» λείει η μητέρα του Χρύσα. «Πετάχτηκα στην κουζίνα να πάρω το γάλα του, που το είχα έτοιμο. Ήταν ξαπλωμένος στο κρεβάτι όταν έφυγα, αλλά μέχρι να γυρίσω βρισκόταν στο πάτωμα. Μου είπε ότι χοροπηδούσε».

Όπως αναφέρει το ΚΕΠΠΑ, οι πτώσεις (από μικρό ή μεγάλο ύψος, στο ίδιο επίπεδο, από σύγκρουση με άλλο παιδί ή με έπιπλα) αποτελούν τη συχνότερη αιτία τραυματισμού των παιδιών. Στις ηλικίες κάτω του 1 έτους σε πτώση οφείλεται το 69,5% των ατυχημάτων, στις ηλικίες 1 - 4 ετών το 50,83% και στις ηλικίες

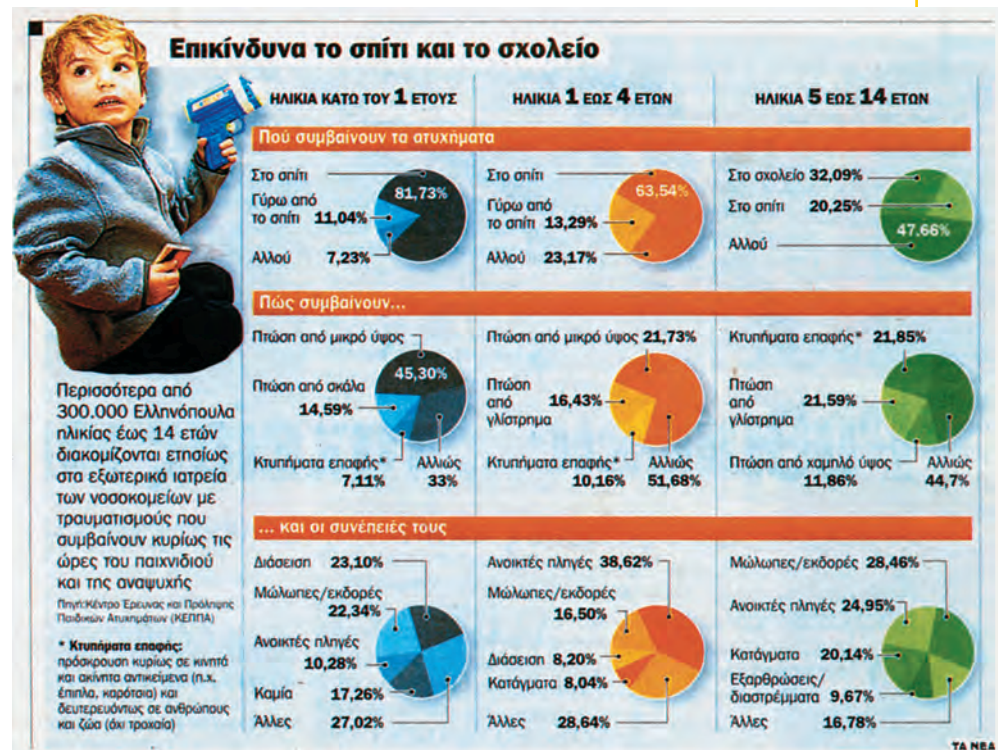

κίας 5-14 ετών το 46,54%.

Πιο επικίνδυνος χώρος για τα μικρά παιδιά φαίνεται να είναι το σπίτι, καθώς εκεί συμβαίνει το 81,73% των ατυχημάτων στα παιδιά ηλικίας κάτω του 1 έτους και το 63,54% αυτών σε παιδιά ηλικίας 1-4 ετών. Ανατίθεται, για τα παιδιά ηλικίας

5-14 ετών πιο επικίνδυνος είναι ο χώρος του σχολείου και κυρίως το προαύλιο (εκεί συμβαίνει το 32,09% των ατυχημάτων).

Ο κ. Στ. Π., αναπληρωτής καθηγητής Ιατρικής του Πανεπιστημίου Αθηνών και υπεύθυνος της Επιτροπής Οδικής

Ασφάλειας του Υπουργείου Υγείας, υποστηρίζει ότι οι γονείς θα πρέπει να φροντίσουν ώστε το σπίτι τους να γίνει ασφαλής χώρος για τα παιδιά για να μη συμβεί κάποιο ατύχημα.



1. Το άρθρο περιέχει τα αποτελέσματα μιας έρευνας. Διαβάστε το προσεκτικά και προσπαθήστε να απαντήσετε στις ερωτήσεις:

- α. Σύμφωνα με τα στοιχεία του Κέντρου Έρευνας και Πρόληψης Παιδικών Ατυχημάτων (ΚΕΠΠΑ), σε ποια ηλικία τα παιδιά είναι εύκολο να πάθουν κάποιο ατύχημα;
- β. Με βάση την έρευνα που παρουσιάζει το άρθρο, ποια είναι τα πιο συνηθισμένα ατυχήματα που συμβαίνουν στα παιδιά;
- γ. Ποιος χώρος θεωρείται ο πιο επικίνδυνος για τα ατυχήματα των μικρών παιδιών;
- δ. Τι θα πρέπει να κάνουν οι γονείς για να μη γίνονται παιδικά ατυχήματα στο σπίτι;



2. Παρατηρήστε προσεκτικά τις στατιστικές «πίτες» που δείχνουν τα αποτελέσματα της έρευνας που έχουν γίνει σε παιδιά ηλικίας 1 έτους, 1 έως 4 ετών και 5 έως 14 ετών. Εξηγήστε τα αποτελέσματα απαντώντας στις ερωτήσεις:

- α. Πού γίνονται τα περισσότερα ατυχήματα κατά ομάδα ηλικίας;
- β. Ποια είναι τα ατυχήματα που συμβαίνουν πιο συχνά σε κάθε ομάδα ηλικίας;
- γ. Ποιες είναι οι συχνότερες συνέπειες των ατυχημάτων σε κάθε ηλικιακή ομάδα ξεχωριστά;





3. Συζητήστε με τους συμμαθητές σας ποια είναι τα ατυχήματα που μπορούν να συμβούν στο προαύλιο του σχολείου, στις σκάλες την ώρα των διαλειμμάτων και στην τάξη. Είχατε κάποιο παρόμοιο ατύχημα; Περιγράψτε το.



4. Μπορείτε κι εσείς να πραγματοποιήσετε μια έρευνα, όπως αυτή που έκανε το Κέντρο Έρευνας και Πρόληψης Παιδικών Ατυχημάτων. Το θέμα της έρευνάς σας μπορεί να είναι «Τα παιδικά ατυχήματα στο σχολείο».

Θα πρέπει να ακολουθήσετε το σχεδιάγραμμα:

Ορίζετε τις ηλικιακές ομάδες στις οποίες θέλετε να κάνετε την έρευνά σας. Μια ομάδα μπορεί να είναι τα παιδιά της Α΄ και Β΄ τάξης, δεύτερη ομάδα τα παιδιά της Γ΄ και Δ΄ τάξης και τρίτη ομάδα τα παιδιά της Ε΄ και Στ΄ τάξης. Το δείγμα σας είναι έτοιμο!

Φτιάχνετε ένα **ερωτηματολόγιο** και ζητάτε από τους συμμαθητές σας να αναφέρουν σε αυτό ένα ατύχημα που τους έχει συμβεί, τον τόπο όπου τους έχει συμβεί, την αιτία και τα αποτελέσματα του ατυχήματος.



Συγκεντρώνετε τις απαντήσεις των ερωτηματολογίων και μετράτε τις διαφορετικές περιπτώσεις για κάθε ηλικιακή ομάδα ξεχωριστά. Για παράδειγμα, 10 παιδιά από την Α΄ και Β΄ τάξη απάντησαν ότι έχουν πέσει από τη σκάλα.

Φτιάχνετε **στατιστικούς πίνακες**, όπως έχετε μάθει στο μάθημα των Μαθηματικών.

Βγάζετε συμπεράσματα από την έρευνά σας και τα γράφετε για τον **πίνακα ανακοινώσεων** του σχολείου σας ή γράφετε ένα **άρθρο** στη σχολική εφημερίδα.

Καλή επιτυχία!



Μέσα στο άρθρο συναντήσατε το ρήμα **συμβαίνει**. Το ρήμα *συμβαίνει* και άλλα ρήματα που έχουν β' συνθετικό το *βαίνω* (στα αρχαία ελληνικά σήμαινε *περπατάω, βαδίζω*) σχηματίζουν το γ' πρόσωπο αορίστου σε -έβη, όπως στα αρχαία ελληνικά: *συνέβη, επενέβη, παρενέβη*. Συναντάμε όμως καμιά φορά και *συνέβηκε, επενέβηκε* κ.ά.

Παρόμοια, το ρήμα *αναδεικνύομαι* (που μοιάζει με τη μορφή που είχε στα αρχαία ελληνικά) χρησιμοποιείται πιο συχνά από το *αναδείχνομαι*, που είναι ο νεοελληνικός τύπος, και γι' αυτό ο παθητικός αόριστος σχηματίζεται συνήθως *αναδείχθηκα* και όχι *αναδείχτηκα*.

Άλλα ρήματα όπου χρησιμοποιούμε παλαιότερους (όμοιους ή παρόμοιους με τα αρχαία ελληνικά) τύπους, σε ορισμένους χρόνους και πρόσωπα, είναι τα σύνθετα με το *λαμβάνομαι*, π.χ. *συλλαμβάνομαι*, και με το *-άγομαι* (στα αρχαία ελληνικά σήμαινε «οδηγούμαι»), π.χ. *εισάγομαι*.

Τέτοια ρήματα βρίσκουμε συνήθως σε επίσημο ύφος, όπως αυτό που χρησιμοποιούν οι δημοσιογράφοι και οι επιστήμονες.



5. Αφού διαβάσετε προσεκτικά τα παραπάνω, συμπληρώστε τα κενά με τους τύπους των ρημάτων σε χρόνο αόριστο. Όπου δυσκολεύεστε, μπορείτε να συμβουλευτείτε το βιβλίο της γραμματικής ή το λεξικό:

Το περασμένο Σάββατο _____ (συμβαίνει) ένα ατύχημα στη λεωφόρο Ποσειδώνος.

Ένα αυτοκίνητο _____ (παραβαίνω) τον κώδικα οδικής κυκλοφορίας παραβιάζοντας το απαγορευτικό σήμα, με αποτέλεσμα να συγκρουστεί με άλλο διερχόμενο αυτοκίνητο.

Μετά από το ατύχημα, ο υπαίτιος οδηγός _____ (συλλαμβάνομαι) και οδηγήθηκε στο αστυνομικό τμήμα. Ο τραυματίας οδηγός _____ (εισάγομαι) στο νοσοκομείο για προληπτικούς λόγους.

6. Στο άρθρο της σελ. 73 υπάρχουν τοπικοί και χρονικοί προσδιορισμοί. Χωριστείτε σε ομάδες και κάθε ομάδα θα πρέπει να τους βρει και να τους γράψει στον πίνακα που ακολουθεί. Όποια ομάδα βρει τους περισσότερους τοπικούς ή χρονικούς προσδιορισμούς θα είναι η νικήτρια.

Τοπικοί προσδιορισμοί	Χρονικοί προσδιορισμοί



Θυμηθείτε ότι οι προσδιορισμοί του τόπου απαντάνε στην ερώτηση **πού** και μπορεί να είναι:

τοπικά επιρρήματα ή επιρρηματικές φράσεις

(*Το μοιθύβι σου είναι **εδώ**, Καθίσαμε **γύρω γύρω***)

φράσεις με προθέσεις (*Έβαλε το πιάτο **στο τραπέζι***)

ουσιαστικά σε αιτιατική (*Πάω **σχολείο***)

αναφορικές προτάσεις που φανερώνουν τόπο (*Πηγαίνει **όπου θέλει***)

Οι προσδιορισμοί του χρόνου απαντάνε στην ερώτηση **πότε** και μπορεί να είναι:

χρονικά επιρρήματα ή επιρρηματικές φράσεις που δηλώνουν χρόνο (*Τρώμε **τώρα**, Κάπου κάπου **σταματούσε να ξεκουραστεί***)

φράσεις με προθέσεις (*Διάβαζε **ως το βράδυ***)

λέξεις σε γενική ή αιτιατική (*Θα τον δω **του χρόνου**, Την **άνοιξη** θα μαζέψουμε **λουλούδια***)

χρονικές προτάσεις (*Είχα φύγει **όταν ήρθε***)



7. Βρείτε σε ποια ερώτηση (**πότε, πού ή τι**) απαντάει κάθε φορά η υπογραμμισμένη λέξη. Πότε θα πούμε ότι είναι χρονικός προσδιορισμός, πότε ότι είναι αντικείμενο, πότε ότι είναι τοπικός προσδιορισμός;

- Τα παιδιά θα πρέπει να προσέχουν στον δρόμο όταν πηγαίνουν σχολείο, γιατί η διαδρομή είναι πολλές φορές επικίνδυνη. Υπάρχουν οδηγοί που δεν προσέχουν τις πινακίδες που δείχνουν το schoλείο.
- Πολλοί οδηγοί θεωρούν το βράδυ επικίνδυνο για οδήγηση, γιατί το βράδυ δεν υπάρχει αρκετό φως και είναι πιο εύκολο να συμβούν ατυχήματα.



8. Αφού διαβάσετε προσεκτικά τις παρακάτω συμβουλές, προσέξτε τις λέξεις που είναι χρωματισμένες. Με τη βοήθεια του λεξικού δώστε τη σημασία τους.



Μπορούμε κι εμείς τα παιδιά να λάβουμε τα μέτρα μας, αφού **οπουδήποτε** και **οποτεδήποτε** μπορεί να μας συμβεί κάποιο ατύχημα, είτε **κατά λάθος** είτε γιατί δεν έχουμε πάντα **κατά νου** τα λόγια του μπαμπά και της μαμάς.

Να τι μπορούμε να προσέξουμε:

Καταρχήν οι πρίζες δεν είναι για παιχνίδι! Κινδυνεύουμε να πάθουμε ηλεκτροπληξία.

Εξίσου επικίνδυνα είναι τα σπέρτα, τα τσιγάρα, τα απορρυπαντικά και τα φάρμακα. Κινδυνεύουμε **αφενός** να καούμε και **αφετέρου** να δηλητηριαστούμε.

Εντάξει, μας αρέσει να σκαρφαλώνουμε, και **προπάντων** να τρέχουμε. Ας μην ξεπερνάμε όμως τα όρια, **ειδαλλιώς** θα βρεθούμε **καταγής** και τραυματισμένοι.

Αρκεί να προσέξουμε λίγο **παραπάνω** και να αποφεύγουμε τις κακοτοπιές, για να χαιρόμαστε **ολημέρα** και **οληνύχτα** το παιχνίδι χωρίς τραυματισμούς!



9. Χωριστείτε σε ομάδες και ξαναγράψτε το κείμενο αντικαθιστώντας τις λέξεις που είναι χρωματισμένες με άλλες που έχουν την ίδια σημασία. Βρείτε όσο το δυνατόν περισσότερες συνώνυμες λέξεις ή εκφράσεις. Για κάθε σωστή λέξη που θα αντικατασταθεί, η ομάδα θα πάρει πόντο. Νικήτρια είναι η ομάδα με τους περισσότερους πόντους. Εάν δυσκολεύεστε, συμβουλευτείτε το λεξικό σας.



10. Έγινε κάποιο «ατύχημα» στο τυπογραφείο και σβήστηκαν κάποια γράμματα. Μπορείτε να τα συμπληρώσετε;

Ο 15χρονος Μιχάλης Α. και η 12χρονη Μαρία-Αριάδνη Μ. αποφάσισαν να πάρουν μέρος στον διαγ...νισμό φωτογραφίας με θέμα «Το κράνος αξ...ζει, η ζωή δε γ...ρίζει» που διοργάν...σε το Σωματ...ο «Αντιμετ...πιση Παιδικού Τραύματος» σε συνεργασία με το Υπουργ...ο Παιδείας, και τελικά κέρδισαν το πρώτο βραβείο.

Το Σωματείο έχει καθιερ...σει από το 2001 την 3η Κυριακή του Οκτωβρίου ως Ημέρα Πρόλ...ψης Παιδικών Ατ...χημάτων με σκοπό την ενημέρ...ση και την ευαισθητοπ...ση του ευρύτερου κοινού.

Φέτος, ζητήθηκε από όλους τους μαθητές να τραβήξουν μια φωτογραφία, η οποία θα προτρέπει όλους τους οδηγούς δ...κύκλων να φοράνε πάντα το κατά...ηλο κράνος ασφαλείας.

Η 12χρονη Μαρία-Αριάδνη Μ., ακόμη κι όταν κ...κλιοφορεί με το πατίνι της, φοράει ειδικό κράνος. «Το κράνος σώζει ζωές! Γι' αυτό και το φοράω πάντα. Η φωτογραφία μου αποτ...πώνει μια οδηγό μηχανής, η οποία φοράει κράνος ασφαλ...as, βρίσκεται στη δεξιά λ...ρίδα και έχει αναμμένα τα φώτα πορ...as. Μου άρεσε πολύ αυτή η εικόνα που είδα, γι' αυτό και τράβηξα τη φωτογραφία».

εφημερίδα Έθνος της Κυριακής, 19/10/03

Επαναληπτικοί πίνακες της ενότητας για να διορθώσω το γραπτό μου

(κοίταξε πρώτα στη σελίδα 30 τον πίνακα: Διορθώνω το γραπτό μου)

Σημειώνω στη δεξιά στήλη του πίνακα ένα + για όσα νομίζω ότι έχω γράψει και ένα - για όσα δεν έχω γράψει. Στη συνέχεια συμπληρώνω όλα όσα λείπουν για να είναι το γραπτό μου πλήρες.

Πώς αφηγούμαστε κάτι που μας συνέβη

Γράφουμε:

- Πού έγινε.
- Πότε έγινε.
- Ποιοι παίρνουν μέρος.
- Πώς συνέβη (αίτια).
- Τι ακριβώς έγινε.
- Ποια είναι η σημασία του (αν είναι σημαντικό και γιατί).
- Ποια είναι τα αποτελέσματα.
- Ποιες σκέψεις και συναισθήματα μας προκάλεσε.

Χρησιμοποιούμε:

- Χρόνους του παρελθόντος (κυρίως παρατατικό, αόριστο αηλιά και ιστορικό ενεστώτα για ζωντάνια και αμεσότητα).
- Χρονικές (και αιτιολογικές) προτάσεις.
- Χρονικούς συνδέσμους, χρονικά επιρρήματα ή φράσεις που δηλώνουν χρόνο.
- Επίθετα.

Μπορείτε να διαβάσετε από το Ανθολόγιο:

Τζακ Λόντον, [Ένας σκύλος σωτήρας] (σελ. 40)

Ντιμίτερ Ινκίοφ, *Οι κάλοι της Κλέρας* (σελ. 133)

Διαβάστε - Δείτε - Ακούστε - Επισκεφτείτε



Ιωαννίδης Ι. Δ., *Το άσπρο άλογο*, εκδ. Καστανιώτη, Αθήνα, 1985

Μπάρτζης Γιάννης, *Τιριγκλίκ!*, εκδ. Πατάκη, Αθήνα, 1998

Μπέρνι Ντέιβιντ, *Το εγκυκλοπαιδικό λεξικό του ανθρώπινου σώματος*, μετάφρ. Π. Παπανικολάου, εκδ. Ερευνητές, Αθήνα, 1995



Άνεμος στις ιτιές, Μοχάμετ Αλί Ταλέμπι, 1999

Τα φώτα της πόλης, Τσάρλι Τσάπλιν, 1931

Το πιθάρι, Ιμπραϊμ Φορουζές, 1992



Το τσιφτετέλι της γρίπης, σίχοι Μ. Κριεζή, μουσική Λ. Πλάτωνος

Ενότητα 11

Συγγενικές σχέσεις

Συνάντηση Τηλέμαχου - Οδυσσέα

«Αθλιώτικος φαντάζεις τώρα, ξένε, παρότι πριν
ανίσως είσαι ένας θεός απ' όσους τον απέραντο ουρανό κρατούν,
σπληχνίσου μας...»

Πήρε το λόγο τότε κι αποκρίθηκε βασανισμένος ο Οδυσσέας:

«Όχι, θεός δεν είμαι· πώς με φαντάστηκες αθάνατο;

Είμαι ο πατέρας ο δικός σου· που εσύ για χάρη του στενάζεις
και πολλά υποφέρεις...»

Μιλώντας φίλησε τον γιο του κι άφησε να κυλήσουν από τις παρειές*
στο χώμα τα δάκρυά του, που πριν με τόση επιμονή τα συγκρατούσε.

.....
Τότε τους συνεπήρε και τους δυο του θρήνου ο ίμερος*
σπαραχτικά θρηνούσαν πιο δυνατά κι από πουλιά...
τόσο πικρό και το δικό τους δάκρυ από τα βλέφαρά τους κύλησε.

Ομήρου Οδύσσεια, ραψωδία η (μετάφρ. Δημήτρης Μαρωνίτης)

* παρειές: μάγουλα

* ίμερος: πόθος, λαχτάρα

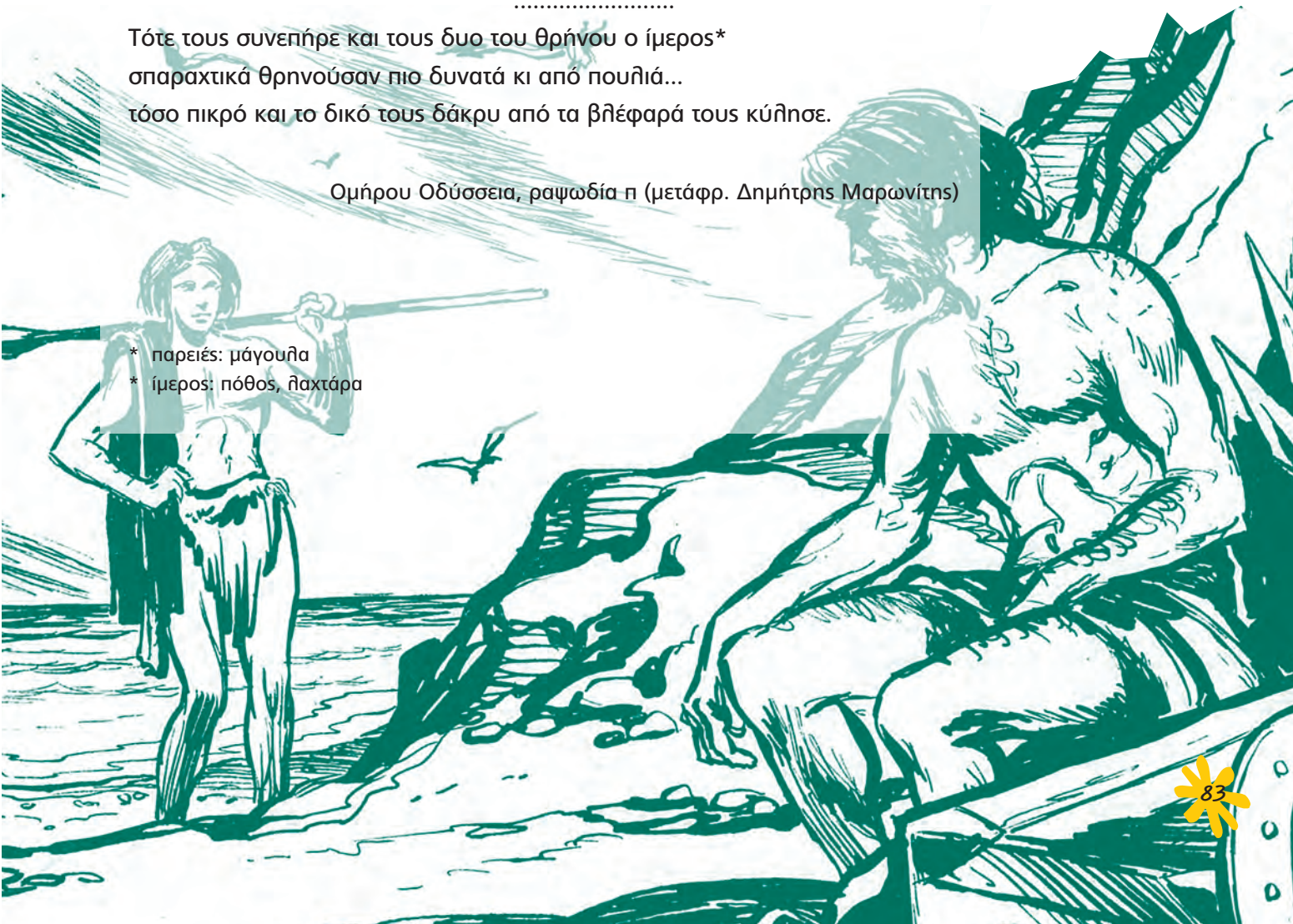

Με τι θα ασχοληθούμε:

- Πώς περιγράφουμε ένα πρόσωπο
- Πώς λειτουργεί η γενική πτώση

Ώρες με τη μητέρα μου

Η μαμά μου ήταν πάντα ξεχωριστή. Με τον μπαμπά παντρεύτηκαν από έρωτα στο άψε σβήσε. Και οι ευχές που τους έδωσε ο παπάς όταν τους πάντρεψε πραγματοποιήθηκαν. Απόκτησαν «καρπόν κοιιλίας», δηλαδή εμένα και τον αδερφό μου.

Η μαμά δεν είχε περάσει τα σαράντα. Τα μάτια της σκούρα γαλάζια, έμοιαζαν με τα μη με λησμόνει* που φυτρώνουν την άνοιξη. Φαινόταν κοριτσάκι όταν την έβλεπες από πίσω, με την κομψή κορμοστασιά της και την ξανθιά κοτσίδα στην πλάτη. Το πιο όμορφο πάνω της όμως ήταν οι κινήσεις των χεριών της, και ό,τι έκανε το έκανε με χάρη.

Δεν ήξερα καμιά γυναίκα στο νησί να φοράει λουλούδια στα μαλλιά. Λάτρευε τις γαρδένιες, είχαμε τρεις γλάστρες στην αυλή. Τις φρόντιζε σαν να ήταν παιδιά της κι όταν άνθιζαν έπλεκε τα λουλούδια τους μαζί με την κοτσίδα της. Άλλες φορές πάλι τις περνούσε σε κλωστή κι έφτιαχνε βραχιόλια. Σε κάθε κίνηση των χεριών της οι γαρδένιες μοσχοβολούσαν. Από τότε μαμά και γαρδένια είναι ένα στο μυαλό μου.

Κάθε απόγευμα μετά τη δουλειά, χειμώνα καλοκαίρι, φορούσε αθλητική φόρμα και παπούτσια και χανόταν. Παραλία παραλία, έφτανε ως το ακρωτήριο με τον φάρο, που τον δέρνουν τα κύματα. Καθόταν στον αγαπημένο της βράχο. Γύριζε πάντα με τα χέρια γεμάτα. Βότσαλα με παράξενα χρώματα, που η θάλασσα τους έδινε πότε το σχήμα ενός πουλιού ή τη μορφή μιας γυναίκας, και ξύλα ξεβρασμένα στην άμμο, αργασμένα* από το κύμα και την αρμύρα. Με λίγες «καλλιτεχνικές επεμβάσεις», όπως έλεγε η ίδια, έφτιαχνε αριστουργήματα που στόλιζαν τον κήπο και την αυλή μας.

Μικρή πήγαινα κι εγώ μαζί της. Μου άρεσε να τσαλαβουτάω στην παραλία, να σκαρφαλώνω στα βράχια και να βρίσκω καβούρια και κοχύλια. Κι όλο κοιτάζα πότε θα βγει η γοργόνα. Η μαμά δε βαριόταν να μου λέει και να μου ξαναλέει παραμύθια. Από εκείνη έμαθα να διαβάζω λογοτεχνικά βιβλία. Το βράδυ αράζαμε κάτω από τη λεύκα τα καλοκαίρια ή δίπλα στο τζάκι τον χειμώνα, μ' ένα βιβλίο στο χέρι. Τα παράγγελλε η ίδια στο βιβλιοπωλείο της πηλατείας κι όσα έκρινε ότι μ' ενδιέφεραν τα έδινε και σε μένα να τα διαβάσω.

Λίτσα Ψαραύτη, *Όνειρα από μετάξι*, εκδ. Πατάκη, Αθήνα, 2002 (διασκευή)

* μη με λησμόνει: φυτό με γαλάζια και λευκά άνθη

* αργασμένα: σκαλισμένα, «φαγωμένα»



(αφίσα για τη γιορτή της μητέρας)



1. «Η μαμά μου ήταν ξεχωριστή»: πώς φαίνεται αυτό από το κείμενο;

2. Πώς αισθάνεται για τη μητέρα της η συγγραφέας; Ποιες φράσεις του κειμένου φανερώνουν τα αισθήματά της;

3. Στο κείμενο η συγγραφέας περιγράφει τη μητέρα της. Βάλτε τους τίτλους των παραγράφων στη σωστή σειρά.

- ... Εξωτερική περιγραφή
- ... Χειροτεχνήματα με υλικά της θάλασσας
- ... Η αγάπη για τα λουλούδια
- ... Οι ώρες μου με τη μητέρα
- ... Πρόλογος - γενικός χαρακτηρισμός

Βλέπουμε λοιπόν ότι στην **περιγραφή ενός ανθρώπου** ακολουθούμε συνήθως μια συγκεκριμένη πορεία. Να ποια είναι τα βασικά της μέρη:

- ⇒ δίνουμε έναν **γενικό χαρακτηρισμό** του προσώπου και μιλάμε για τη **σχέση μας μαζί του**
- ⇒ περιγράφουμε την **εξωτερική του εμφάνιση**
 - πρώτα τη γενική εντύπωση που δίνει
 - μετά τα ιδιαίτερα χαρακτηριστικά του
- ⇒ περιγράφουμε τον **χαρακτήρα** και τη **συμπεριφορά** του
 - μιλώντας για τα προτερήματα και τα ελαττώματά του
 - αναφέροντας χαρακτηριστικά επεισόδια
- ⇒ κλείνουμε με μια **γενική κρίση** για το πρόσωπο που περιγράψαμε
- ⇒ σε όλη τη διάρκεια της περιγραφής μπορούμε να αναφέρουμε τις **σκέψεις** και τα **συναισθήματά** μας



*Η μαμά δε βαριόταν να **μου** λέει παραμύθια.
Τα παράγγελλε η ίδια στο βιβλιοπωλείο της **πλητείας**.*

Στις φράσεις αυτές παρατηρούμε ότι η γενική πτώση μπορεί να χρησιμοποιηθεί κυρίως με δυο τρόπους:

στην πρώτη περίπτωση **συμπληρώνει το νόημα του ρήματος και είναι δεύτερο (έμμεσο) αντικείμενο** (βλέπε ενότητα Ατυχήματα): μου λέει παραμύθια λέει σε μένα παραμύθια

στη δεύτερη περίπτωση η γενική **συμπληρώνει το νόημα ενός ουσιαστικού**: το βιβλιοπωλείο της πλητείας η γενική δείχνει πού βρίσκεται το βιβλιοπωλείο



4. Από τις παρακάτω γενικές ξεχωρίστε ποιες συμπληρώνουν ένα ρήμα και ποιες ένα ουσιαστικό:

- η μορφή μιας γυναίκας
- μου άρεσε να τσαλαβουτάω στην παραλία
- η κοτσίδα της μητέρας
- οι ευχές που τους έδωσε ο παπάς
- το σχήμα ενός πουλιού
- η θάλασσα τους έδινε ένα σχήμα



Όταν η γενική συνοδεύει ουσιαστικό, μπορεί να δηλώνει:

σε ποιον ανήκει κάτι	το σπίτι του Άρη
τον τόπο	η μάχη της Κρήτης
τον χρόνο	η τέχνη της αρχαιότητας
για ιδιότητα, ένα χαρακτηριστικό	σοκολάτα πολυτελείας
την αιτία	η χαρά της επιστροφής
το περιεχόμενο	σαλάτα λαχανικών
τη μέτρηση χώρου/χρόνου	απόσταση εκατό μέτρων
τον σκοπό	κουταλάκι του γλυκού
ένα σύνολο που διαιρείται	τα αγόρια της τάξης



6. Ένας νέος συμμαθητής ή μια νέα συμμαθήτριά σας σας έχει καλέσει να περάσετε μαζί λίγες μέρες από τις καλοκαιρινές διακοπές στο εξοχικό σπίτι του/της. Για να πείσετε τους γονείς σας, χρειάζεται να περιγράψετε τον φίλο ή τη φίλη σας, τονίζοντας ιδιαίτερα τα προτερήματα του χαρακτήρα του/της. Μπορείτε ακόμα να αναφέρετε χαρακτηριστικά περιστατικά που φανερώνουν την ξεχωριστή σχέση που σας ενώνει. Στην περιγραφή θα σας βοηθήσουν οι παρακάτω ιδέες:

Όνομα και ηλικία
.....

Πού μένει;
.....

Πόσο συχνά τον/τη βλέπω;
.....
.....

Ο φίλος μου / η φίλη μου

Εξωτερική εμφάνιση
.....
Γενική εντύπωση
.....

Πρόσωπο (μάτια, χείλη, μύτη, μέτωπο, μαλλιά)
.....

Σώμα
.....

Τι αισθάνομαι γι' αυτόν / αυτήν;
.....

Πώς περνάμε μαζί, τι κάνουμε
.....

Συμπεριφορά, χαρακτήρας (γενικός χαρακτηρισμός)
.....
Προτερήματα, ελαττώματα
.....

Με τι θα ασχοληθούμε:

- Πώς συνδέονται οι προτάσεις μεταξύ τους (παρτακτική και υποτακτική σύνδεση, ασύνδετο σχήμα)
- Ποια είναι τα είδη των εξαρτημένων προτάσεων

Πρέπει να φανώ γενναίος

Σήμερα στο σπίτι, ρώτησα τη μητέρα μου πού θα πάμε διακοπές. Η μαμά μου με κοίταξε, έκανε μια περίεργη γκριμάτσα, μ' αγκάλιασε, με φίλησε στο κεφάλι και μου είπε πως θα το κουβεντιάσαμε, «όταν ο μπαμπάς θα επιστρέψει, μωρό μου», και να πάω τώρα να παίξω στον κήπο.

Πήγα λοιπόν στον κήπο και περίμενα τον μπαμπά. Μόλις εκείνος έφτασε, έτρεξα στο μέρος του, εκείνος με πήρε στην αγκαλιά του, με πέταξε στον αέρα και τον ρώτησα πού θα πηγαίναμε διακοπές. Ο μπαμπάς μου απότομα έχασε το χαρούμενο ύφος, μ' άφησε κάτω και μου υποσχέθηκε ότι θα το συζητούσαμε μέσα, εκεί που βρήκαμε τη μαμά καθισμένη να μας περιμένει.

– Νομίζω ότι η στιγμή είναι κατάλληλη, είπε ο μπαμπάς.

– Συμφωνώ, απάντησε η μαμά. Το συζητήσαμε πριν από λίγο.

Τότε ο μπαμπάς κάθισε στην πολυθρόνα, μ' έπιασε από τα χέρια και με τράβηξε στα γόνατά του.

– Ο Νικόλας μου είναι ένα μεγάλο και λογικό αγόρι. Έτσι δεν είναι;

– Βεβαίως, βεβαίως! απάντησε η μαμά μου.

Εγώ δε βλέπω με καλό μάτι ποτέ μου τέτοιες κουβέντες, ότι τάχα είμαι ένα μεγάλο αγόρι, γιατί συνήθως, όταν μου το λένε, θέλουν να κάνω πράγματα που δε μου πολυαρέσουν.

– Κι είμαι σίγουρος, είπε ο μπαμπάς, ότι το μεγάλο μου αγόρι θα ήθελε πολύ να πάει διακοπές στη θάλασσα!

– Αχ ναι! είπα. Και θα μείνουμε σε ξενοδοχείο;

– Όχι ακριβώς, είπε ο μπαμπάς και κόμπιασε. Να... νομίζω πως θα κοιμάσαι σε σκηνή.

– Σε μια σκηνή όπως οι Ινδιάνοι; ρώτησα. Τέλεια! Και θα μ' αφήσεις να σε βοηθήσω να στήσουμε τη σκηνή; Ν' ανάψουμε φωτιά; Και θα μου μάθεις ψάρεμα για να φέρνω μεγάλα ψάρια στη μαμά; Αχ, αυτό θα ήταν σαν όνειρο!

Ο μπαμπάς σκούπισε το πρόσωπό του με το μαντίλι του, σαν να ζεσταινόταν πολύ, αν και δεν είχε καθόλου ζέστη εκείνη την ώρα, κι ύστερα μου είπε:

– Νικόλα, πρέπει να μιλήσουμε σαν μεγάλοι. Πρέπει να φανείς πολύ γενναίος.

– Και αν φανείς γενναίος και συμπεριφερθείς σαν ένα μεγάλο παιδί, είπε η μαμά, θα σου ετοιμάσω το βράδυ την αγαπημένη σου τούρτα σοκολάτα.

Τότε ο μπαμπάς καθάρισε τον λαιμό του με ένα ελαφρό βήξιμο, μ' έπιασε απ' τους ώμους και μου είπε:



– Δε θα έρθουμε μαζί σου στις διακοπές. Θα πας μόνος σου σαν μεγάλος. Η μαμά σου κι εγώ αποφασίσαμε να πας σε μια κατασκήνωση. Θα σου κάνει πολύ καλό, θα είσαι με φίλους της ηλικίας σου και θα το χαρείς πάρα πολύ...

– Σίγουρα, είναι η πρώτη φορά που θα μείνεις μόνος σου, χωρίς εμάς, Νικόλη, αηλιά είναι για το καλό σου, είπε η μαμά. Λοιπόν, τι λες, αγόρι μου;

– Απίθανο! φώναξα κι άρχισα να χοροπηδάω στο σαλόνι. Γιατί αλήθεια οι κατασκηνώσεις είναι καταπληκτικές. Κάνεις ένα σωρό φίλους, άπειρες βόλτες, παίζεις παιχνίδια, ανάβεις φωτιές και χορεύεις και τραγουδάς. Ήμουν τόσο χαρούμενος, που αγκάλιασα και φίλησα τον μπαμπά και τη μαμά.

Το βράδυ η τούρτα ήταν πολύ νόστιμη κι έφαγα πολλή κομμάτια, γιατί ο μπαμπάς κι η μαμά ούτε που τ' αγγίξαν. Εκείνο που είναι περίεργο είναι που ο μπαμπάς κι η μαμά με κοιτάζανε με μάτια γουρλωμένα και φαίνονταν κάπως στενοχωρημένοι. Τους καταλαβαίνω, σίγουρα δεν έχουν συνηθίσει να μένουν μόνιμοι τους στις διακοπές.

Όμως εγώ δεν ξέρω, αηλιά πιστεύω πως ήμουνα πολύ γενναίος και λογικός. Δεν ήμουνα;

Ρενέ Γκοσινί – Ζαν Ζακ Σανπέ, *Οι διακοπές του μικρού Νικόλη*, εκδ. Σύγχρονοι Ορίζοντες, Αθήνα, 2000 (δισκευή)



1. Γιατί οι γονείς του μικρού Νικόλα δυσκολεύονται να του πουν πως θα πάει στην κατασκήνωση; Πώς φαίνεται αυτό μέσα στο κείμενο;



2. Οι γονείς του μικρού Νικόλα τον αντιμετωπίζουν άλλοτε σαν μικρό κι άλλοτε σαν μεγάλο. Γιατί νομίζετε ότι συμβαίνει αυτό;



As δούμε με πόσους τρόπους μπορούν να συνδέονται οι προτάσεις.

- Πήγα λοιπόν στον κήπο και περίμενα τον μπαμπά.

Η φράση αποτελείται από δυο όμοιες προτάσεις (είναι και οι δυο ανεξάρτητες). Η σύνδεση αυτή ονομάζεται **παρατακτική σύνδεση**, διότι δύο όμοιες προτάσεις, ανεξάρτητες ή εξαρτημένες, «παρατάσσονται», δηλαδή βρίσκονται η μια δίπλα στην άλλη και συνδέονται μεταξύ τους με παρατακτικούς συνδέσμους.

Οι πιο χαρακτηριστικοί παρατακτικοί σύνδεσμοι είναι: *και, ή, είτε, ούτε, αλλά, όμως, μα.*

- Ο μπαμπάς μου μου υποσχέθηκε ότι θα το συζητούσαμε.

Η φράση αποτελείται από δυο ανόμοιες προτάσεις (μία ανεξάρτητη και μία εξαρτημένη). Η σύνδεση αυτή ονομάζεται **υποτακτική σύνδεση**, διότι μια εξαρτημένη πρόταση «υποτάσσεται», δηλαδή συμπληρώνει το περιεχόμενο μιας άλλης πρότασης, εξαρτημένης ή ανεξάρτητης, και συνδέεται μαζί της με υποτακτικούς συνδέσμους.

Με τους υποτακτικούς συνδέσμους ξεκινούν εξαρτημένες προτάσεις:

Αιτιολογικές (*γιατί, επειδή, αφού, διότι, μια και*)

Τελικές (*να, για να*)

Αποτελεσματικές ή συμπερασματικές (*ώστε, που*)

Υποθετικές (*αν*)

Εναντιωματικές - παραχωρητικές (*αν και, ενώ, μοιλονότι, παρ' όλο που*)

Χρονικές (*όταν, καθώς, μόλις, πριν, αφού, προτού, ώσπου, όποτε, άμα*)

Προτάσεις που συμπληρώνουν το ρήμα και έχουν ρόλο αντικειμένου (*να, ότι, πως*)

- Η μαμά μου με κοίταξε, έκανε μια περίεργη γκριμάτσα, μ' αγκάλιασε, με φίλησε στο κεφάλι.

Η φράση αποτελείται από όμοιες προτάσεις που μπαίνουν η μια δίπλα στην άλλη χωρίς σύνδεσμο, μόνο με κόμματα.



3. Μπορείτε να βρείτε ποιες προτάσεις συνδέουν οι μαυρισμένοι σύνδεσμοι και με τι είδος σύνδεσης (παρατακτική ή υποτακτική);

Φέραμε τον παππού να μείνει στο σπίτι μας, τον ταΐσαμε, του στρώσαμε το κρεβάτι που θα κοιμάται, τον βοηθήσαμε να ξαπλώσει, του είπαμε κι ένα τραγουδάκι πριν κοιμηθεί και, όταν άρχισε να νυστάζει πολύ και να κλείνουν τα μάτια του, τον φιλήσαμε και οι δυο –εγώ και η Μαρίνα, η αδερφή μου– και έσβησα εγώ το φως επειδή φτάνω πιο εύκολα τον διακόπτη.

Λότη Πέτροβιτς-Ανδρουτσοπούλου, *Σπίτι για πέντε*, εκδ. Πατάκη, Αθήνα, 1999 (διασκευή)

Βρείτε ένα ή περισσότερα ασύνδετα σχήματα στο παραπάνω απόσπασμα.



4. Ποια συναισθήματα σας δημιουργεί η φωτογραφία; Γιατί είναι σημαντική η σχέση ανάμεσα στον παππού, στη γιαγιά και στα εγγόνια;



.....

.....

.....

.....

.....

.....

.....

.....

.....

.....

.....

.....

.....

.....

.....

.....

Με τι θα ασχοληθούμε:

- Πώς συνδέονται δύο προτάσεις που έχουν αντίθετο νόημα

Μια οικογένεια ανάμεσα στις άλλες

Με ήνε Θανάση Παπαδόπουλο, πηγαίνω στην Τρίτη Δημοτικού και μένω στο σπίτι μου, στην Αθήνα, με τη μικρή μου αδερφή, τη μαμά μου και τον μπαμπά μου. Αυτή είναι η οικογένειά μου. Διάβασα κάπου πως όλες οι οικογένειες δεν είναι σαν τη δική μου και ότι υπάρχουν πολλήs διαφορετικές οικογένειες όχι μόνο από χώρα σε χώρα κι από εποχή σε εποχή, αλλά και μέσα στην ίδια πόλη, στην ίδια γειτονιά. Για παράδειγμα, μια οικογένεια σαν τη δική μου, που αποτελείται από δυο γονείς και τα παιδιά, που μένουν όλοι στο ίδιο σπίτι, είναι αρκετά συνηθισμένη, αλλά έχει ένα ασυνήθιστο όνομα: λέγεται πυρηνική οικογένεια.

Αν ζούσαμε σε άλλη εποχή, θα μέναμε μάλιστα όλοι μαζί, στο ίδιο σπίτι, στο χωριό του πατέρα του παππού, δηλαδή του προπάππου μου. Οι μεγάλοι θα δούλευαν όλοι μαζί στα χωράφια, στο περιβόλι και στον κήπο. Οι γυναίκες θα μαγείρευαν και θα έφτιαχναν ψωμί και τα παιδιά θα κοιμόμασταν όλα μαζί στρωματσάδα, στο ίδιο δωμάτιο. Σίγουρα θα ήμασταν μια μεγάλη ενδιαφέρουσα οικογένεια, που αλλιώς λέγεται και διευρυμένη, γιατί περιλαμβάνει περισσότερες από μία γενιές: τη γενιά του προπάππου, του παππού, του μπαμπά και τη δική μας.

Οι περισσότερες οικογένειες –τουλάχιστον στην Ευρώπη– είναι πυρηνικές. Και σ' αυτό το είδος οικογένειας όμως υπάρχει ποικιλία. Για παράδειγμα, ο θείος μου είναι παντρεμένος και έχει με τη γυναίκα του –τη σύζυγό του, όπως ήνε– ένα κοριτσάκι που του χρόνου θα πάει Πρώτη Δημοτικού. Αυτή η ξαδερφούλα μου, όταν ήρθε στο σπίτι του θείου μου, ήταν ακόμα πιο μικρή, αλλά δεν ήταν και τελείως μωρό. Τότε μου είπαν πως η ξαδερφούλα μου είναι δικό τους παιδί, μόνο που δεν το έχουν γεννήσει αλλά το έχουν υιοθετήσει. Νομίζω πως δεν υπάρχει καμία διαφορά, αν είσαι υιοθετημένος, αφού το ίδιο σε αγαπάνε όλοι.

Τα άλλα μου ξαδέρφια είναι παιδιά της θείας μου, της αδερφής του πατέρα μου δηλαδή. Έχουν δύο σπίτια και δύο δωμάτια το καθένα! Ο ξάδερφός μου είπε πως στην αρχή δεν του άρεσε καθόλου. Ωστόσο, τώρα συνήθισε. Βλέπετε, οι δικοί του γονείς, η θεία μου με τον άντρα της, πήραν διαζύγιο. Διαζύγιο παίρνουν τα ζευγάρια που παντρεύονται και το μετανιώνουν, δηλαδή μετά βλέπουν πως δεν ταιριάζουν κι αλληλάζουν γνώμη. Τότε τα παιδιά ζουν με τον έναν από τους δύο γονείς, αλλά βλέπουν και τον άλλον όποτε θέλουν.

Ξέρω, βέβαια, ότι υπάρχουν και παιδιά που έχουν μόνο μπαμπά ή μόνο μαμά. Αυτό μπορεί να συμβαίνει για διάφορους λόγους. Μπορεί να μη ζει ο ένας από τους δυο γονείς. Μπορεί, πάλι, να έχεις έναν μπαμπά και μια μαμά, αλλά να ζεις με τον έναν από τους δύο, κι έναν καινούριο μπαμπά, που λέγεται πατριός, ή μια καινούρια μαμά, που λέγεται μητριά. Αυτοί λέγονται θετοί γονείς.

Όταν μεγαλώσω και κάνω δική μου οικογένεια, δεν ξέρω ακόμα πώς θα μοιάζει. Η γιαγιά ήξει πως καμιά φορά αποφασίζεις εσύ και καμιά φορά αποφασίζει η ζωή για σένα. Εγώ δεν καταλαβαίνω τελείως τι σημαίνει αυτό. Αν και είμαι ακόμα μικρός, πιστεύω ότι το πιο σημαντικό σε μια οικογένεια είναι να είναι όλοι καλά μεταξύ τους, να συζητάνε και να βοηθάνε ο ένας τον άλλον.

περιοδικό «Ερευνητές», Η Καθημερινή, τεύχος 224, 17/5/03 (διασκευή)



1. Αφού διαβάσετε το άρθρο, σημειώστε Σ (Σωστό) ή Λ (Λάθος) δίπλα στις παρακάτω προτάσεις:

- Η πυρηνική οικογένεια αποτελείται από τους παππούδες, τους γονείς και τα παιδιά.
- Οι διευρυμένες οικογένειες έχουν περισσότερα μέλη από τις πυρηνικές.
- Σε μια οικογένεια είναι υποχρεωτικό να υπάρχουν και οι δύο γονείς.



Τότε τα παιδιά ζουν με τον έναν από τους δύο γονείς,

αλλά / μα / όμως / ωστόσο

βλέπουν και τον άλλον.

Στο παράδειγμα βλέπουμε με ποιον τρόπο μπορούμε να συνδέσουμε με **αντιθετικούς συνδέσμους** δυο όμοιες ανεξάρτητες προτάσεις που έχουν αντίθετο νόημα.

Ακόμα, υπάρχουν εξαρτημένες προτάσεις που ξεκινούν με **αντιθετικούς συνδέσμους** (*αν και, μοιλονότι, παρ' όλο που, ακόμη κι αν*) και το νόημά τους είναι αντίθετο από το νόημα της ανεξάρτητης πρότασης:

Αν και είμαι ακόμα μικρός, πιστεύω ότι το πιο σημαντικό σε μια οικογένεια είναι να είναι όλοι καλά μεταξύ τους.

Οι προτάσεις αυτές λέγονται **εναντιωματικές** ή **παραχωρητικές**.

Επίσης, χρησιμοποιούμε και μια άλλη μορφή αντιθετικής σύνδεσης για να τονίσουμε περισσότερο το δεύτερο μέρος της. Δείτε το παράδειγμα από το κείμενο:

Υπάρχουν πολλές διαφορετικές οικογένειες όχι μόνο από χώρα σε χώρα κι από εποχή σε εποχή, **αλλά και μέσα στην ίδια πόλη.**



2. Συνδυάστε τις προτάσεις της στήλης Α με αυτές της στήλης Β με τον κατάλληλο τρόπο, χρησιμοποιώντας αντιθετικούς συνδέσμους.

A	B
1. Δεν τον ξέρω πολύ καλά...	A. ... δεν έκλαψε.
2. Θα το αγοράσω...	B. ... τον συμπαθώ.
3. Λυπήθηκε πολύ...	Γ. ... δεν το χρειάζομαι.



3. Μια λέξη σε κάθε ομάδα δεν ανήκει στην ίδια οικογένεια με όλες τις υπόλοιπες. Μπορείτε να τη βρείτε;

- απόγονος - γενιά - γονείς - ανταγωνιστής
- παιδί - παιδαγωγικός - επίπεδο - παιδίατρος
- τροφή - συνοικία - κάτοικος - οικότροφος
- μητρόπολη - μητριαρχία - αρχοντικός - μητέρα

4. Μπορεί ένα κείμενο να μην έχει καθόλου δίψηφα, διφθόγγους και συνδυασμούς φωνηέντων; Κι όμως, μπορεί! Εκτός αν τα συμπληρώσετε εσείς.

Ποτέ μ_____ δεν _____ χα ζήσ_____ Πάσχα σε χωρ_____ κ_____ κάθε Μεγάλη Εβδομάδα ήταν το μεγάλο μ_____ όν_____ ρο. Ακόμα θυμόμ_____ ν εκ_____ νη τη ζωγραφ_____ στο βιβλίο τ_____ σχολ_____ με το αρνάκι στη σ_____ βηλα κ_____ γύρω τριγύρω η _____ κογέν_____ α να χ_____ ρετ_____ κ_____ να δ_____ σκεδάζ_____.

Π_____ δ_____, γον_____ s, παππ_____ δεσ και στο βάθος της ζωγραφ_____ s να χορ_____ ν τσοη_____ δεσ. Σαν η_____ δί δεν _____ χα την τύχη να μπω στον πίνακα.

Σκέφτηκα τη ζωγραφ_____ _____ τή από το αναγνωστικό τ_____ δημοτικ_____ και το μυαλό μ_____ άρχισε να η_____ ρν_____ μπροστά κ_____ να σχηματίζ_____ την πραγματικότητα.

Αντώνης Σουρούνης, *Πάσχα στο χωριό*, εκδ. Καστανιώτη, Αθήνα 1991 (διασκευή)



5. Η σχολική εφημερίδα ετοιμάζει αφιέρωμα για τη 15η Μαΐου, την Παγκόσμια Ημέρα της Οικογένειας, και θα δημοσιευτούν τα τρία καλύτερα κείμενα. Για τον σκοπό αυτό γίνεται στην τάξη σας διαγωνισμός γραπτών κειμένων.

Αφηγηθείτε σε 150-200 λέξεις ένα συγκεκριμένο οικογενειακό περιστατικό και κλείστε το κείμενό σας με την τελευταία φράση του κειμένου **«Το πιο σημαντικό σε μια οικογένεια: να είναι όλοι καλά μεταξύ τους, να συζητάνε και να βοηθάνε ο ένας τον άλλον»**. Δώστε στο κείμενό σας έναν τίτλο και μπορείτε, αν θέλετε, να το συνοδέψετε με σχετικές εικόνες ή φωτογραφίες.

Επαναληπτικοί πίνακες της ενότητας για να διορθώσω το γραπτό μου

(κοίταξε πρώτα στη σελίδα 30 τον πίνακα: Διορθώνω το γραπτό μου)

Σημειώνω στη δεξιά στήλη του πίνακα ένα + για όσα νομίζω ότι έχω γράψει και ένα - για όσα δεν έχω γράψει. Στη συνέχεια συμπληρώνω όλα όσα λείπουν για να είναι το γραπτό μου πλήρες.

Πώς περιγράφουμε έναν άνθρωπο

Γράφουμε:

- Ποιο είναι το όνομά του και η ηλικία του.
- Με τι ασχολείται.
- Ποια είναι η σχέση μας μαζί του.
- Πώς μοιάζει (η εξωτερική εμφάνιση) – ποια είναι τα ιδιαίτερα χαρακτηριστικά του.
- Πώς είναι ο χαρακτήρας του, οι συνήθειές του.
- Τι κάνουμε μαζί.
- Περιστατικά σχετικά με αυτόν ή αυτήν.
- Συναισθήματα και σκέψεις για το πρόσωπο αυτό.

Χρησιμοποιούμε:

- Ενεστώτα (συνήθως) ρημάτων.
- Επίθετα και επιθετικούς προσδιορισμούς.

Μπορείτε να διαβάσετε από το Ανθολόγιο:

- Νικηφόρος Βρεττάκος, *Η μητέρα μου στην εκκλησία* (σελ. 77)
Λευτέρης Παπαδόπουλος, *Η μάνα μου* (σελ. 81)
Ροάλντ Νταλ, *Η καρδιά ενός ποντικού* (σελ. 85)
Ναζίμ Χικμέτ, *Νανούρισμα* (σελ. 88)
Μάνος Κοντολέων, *[Αποκριάτικη ιστορία]* (σελ. 90)
Λότη Πέτροβιτς-Ανδρουτσοπούλου, *Η μαμά μας η θάλασσα* (σελ. 95)
Ι. Δ. Ιωαννίδης, *[Το καυκασιανό παραμύθι]* (σελ. 99)

Διαβάστε - Δείτε - Ακούστε - Επισκεφτείτε

- Καλιότσος Παντελής, *Πατέρας και γιος*, εκδ. Πατάκη, Αθήνα, 1995
Μανθόπουλος Δημήτρης, *Μέρες της Αλκυόνης*, εκδ. Ψυχογιός, Αθήνα, 1993
Μάρρα Ειρήνη, *Μια ιστορία για δυο*, εκδ. Καστανιώτη, Αθήνα, 1985
Μεταξά-Παξινού Μαίρη, *Σώος και αβλαβής από... την οικογένεια*, εκδ. Κέδρος, Αθήνα, 2003
Παναγιωτοπούλου Λίτσα, *Ένας μπαμπάς για μένα*, εκδ. Σύγχρονη Εποχή, Αθήνα, 1990
Σαρή Ζωρζ, *Το ψέμα*, εκδ. Πατάκη, Αθήνα, 1995

- Ένα καλοκαιρινό παραμύθι*, Ουλφ Μάλημπος, 2000
Ένας πατέρας με 25 παιδιά, Χουάνγκ Χονγκ, 2001
Δύσκολοι αποχαιρετισμοί: ο μπαμπάς μου, Πέννυ Παναγιωτοπούλου, 2002
Το παιδί που ήθελε να γίνει αρκούδα, Γιάννικ Χάστρουπ, 2002

- Η Μάγια*, σίχοι Ο. Ελύτης (από τις *Μικρές Κυκλάδες*), μουσική Μ. Θεοδωράκης
Κοιμήσου, αγγελούδι μου, σίχοι Κ. Βίρβος, μουσική Μ. Θεοδωράκης
Νάνι του ρήγα το παιδί, σίχοι Ν. Γκάτσος, μουσική Μ. Χατζιδάκις
Οι δικό μου, σίχοι Γ. Νεγρεπόντης, μουσική Μ. Λοΐζος



Ενότητα 12

25η Μαρτίου

Κάτω στου Βάλτου τα χωριά

Κάτω στου Βάλτου τα χωριά, Ξηρόμερο κι Άγραφα.
Γιε μ', στα πέντε βιλαέτια, φάτε, πιέτε, μωρ' αδέρφια.
Εκεί είν' οι κλέφτες οι πολλοί, όλοι ντυμένοι στο φλουρί.
Κάθονται και τρων και πίνουν και την Άρτα φοβερίζουν.
Πιάνουν και γράφουν μια γραφή, βρίζουν τα γένια του κατή.
Γράφουνε και στο Κομπότι, προσκυνούν και το δεσπότη.
Αγάδες, κάμετε καλά, γιατί σας καίμε τα χωριά,
γρήγορα τ' αρματολίκι γιατ' ερχόμαστε σα λύκοι.

κλέφτικο τραχούδι



1. Τα κλέφτικα τραγούδια υμνούν τα κατορθώματα των κλεφτών και των αρματολών. Ποιες πληροφορίες παίρνετε για τη ζωή τους από το κλέφτικο τραγούδι που διαβάσατε;

Η πολιορκία και η έξοδος του Μεσολογγίου

ΠΡΩΤΗ ΠΡΑΞΗ

Στην αριστερή μεριά της σκηνής έχουμε τοποθετήσει μια καρέκλα και ένα τραπέζι. Μπαίνει ο ιστορικός Α΄ κρατώντας ένα μεγάλο τετράδιο και μία πένα. Κάθεται και ανοίγει το τετράδιό του και κάνει πως γράφει. Ακούγεται ηχογραφημένα η σκέψη του.

ΙΣΤΟΡΙΚΟΣ Α΄: «Πώς μπορώ με λόγια να περιγράψω την εντύπωση που έκανε, όχι μόνο σε μένα, αλλά και σ' όλη την Ευρώπη, η έξοδος του Μεσολογγίου; Τα λόγια φτωχά, αδύνατο να υμνήσουν τα αισθήματα φιλοπατρίας και τόλμης που έδειξαν οι Έλληνες, περιφρονώντας τη ζωή. Μια κουκκίδα στον χάρτη το Μεσολόγγι, κι όμως ύψωσε το ανάστημά του και έγραψε τη δική του σελίδα στην Παγκόσμια Ιστορία!»

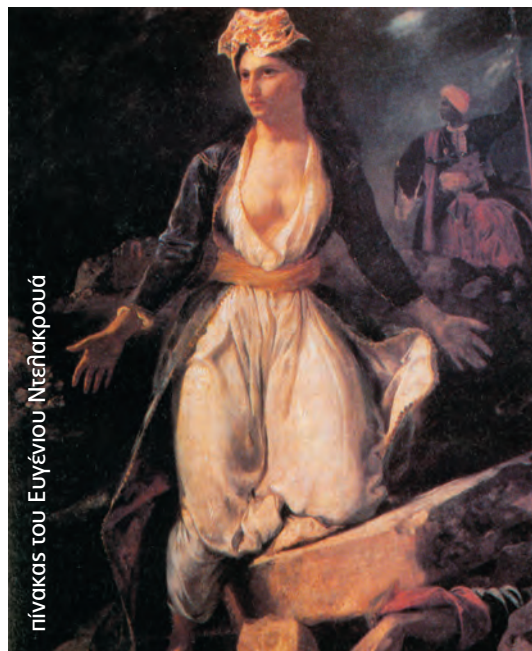

πίνακας του Ευγένιου Ντελακρουά

ΑΦΗΓΗΤΗΣ Α΄: Ήταν Οκτώβρης του 1822.

ΑΦΗΓΗΤΗΣ Β΄: Η επανάσταση είχε ήδη αρχίσει.

ΑΦΗΓΗΤΗΣ Γ΄: Ο Ομέρ Βρυώνης κι ο Κιουταχής μαζί με 11.000 άντρες κατέβηκαν στην κοιλάδα του Μεσολογγίου...

ΑΦΗΓΗΤΗΣ Δ΄: ενώ ο Γιουσουφ πασάς απέκλειε την πόλη από τη θάλασσα...

ΑΦΗΓΗΤΗΣ Α΄: μέσα στην πόλη...
ΑΦΗΓΗΤΗΣ Β΄: ο Μαυροκορδάτος μαζί με τον Μπότσαρη...
ΑΦΗΓΗΤΗΣ Γ΄: καταστρώνουν ένα σχέδιο.
ΑΦΗΓΗΤΗΣ Δ΄: Ας δούμε τι έγινε...

Οι αφηγητές στέκονται στις μπροστινές γωνίες και παρακολουθούν, η αυλαία ανοίγει και στη σκηνή βλέπουμε τον Μαυροκορδάτο να κάθεται στο γραφείο του και τον Μπότσαρη να βηματίζει νευρικά πάνω κάτω.

ΜΠΟΤΣΑΡΗΣ: Τι θα κάνουμε; Πώς θα τους σταματήσουμε;
ΜΑΥΡΟΚΟΡΔΑΤΟΣ: Πόσους άντρες έχουμε;
ΜΠΟΤΣΑΡΗΣ: Το πολύ εξακόσιους και μόνο λίγα όπλα!
ΜΑΥΡΟΚΟΡΔΑΤΟΣ: Και οι τροφές;
ΜΠΟΤΣΑΡΗΣ: Φτάνουν δε φτάνουν για έναν μήνα!
ΜΑΥΡΟΚΟΡΔΑΤΟΣ: Μια λύση μόνο υπάρχει, να τους καθυστερήσουμε!
ΜΠΟΤΣΑΡΗΣ: Και πώς θα γίνει αυτό;
ΜΑΥΡΟΚΟΡΔΑΤΟΣ: Θα τους μηνύσουμε με τον Γούναρν ότι δήθεν θέλουμε να διαπραγματευτούμε!
ΜΠΟΤΣΑΡΗΣ: Και τι θα κερδίσουμε με αυτό;
ΜΑΥΡΟΚΟΡΔΑΤΟΣ: Χρόνο, φίλε μου!

Σηκώνεται ενθουσιασμένος και τον πιάνει από τους ώμους.

ΜΑΥΡΟΚΟΡΔΑΤΟΣ: Χρόνο! Έτσι θα προλάβει να έρθει η βοήθεια που ζητήσαμε!

Δίνουν τα χέρια, η αυλαία κλείνει.

ΑΦΗΓΗΤΗΣ Α΄: Έτσι κι έγινε.
ΑΦΗΓΗΤΗΣ Β΄: Στα μέσα Νοεμβρίου ο Μιαούλης, με μία μοίρα του υδραϊκού στόλου, φάνηκε μπροστά στην πόλη.
ΑΦΗΓΗΤΗΣ Γ΄: Διέλυσε τον αποκλεισμό του Γιουσούφ πασά...
ΑΦΗΓΗΤΗΣ Δ΄: κι έφερε τροφές και πολεμοφόδια!

ΔΕΥΤΕΡΗ ΠΡΑΞΗ

Αυλαία, στην μπροστινή δεξιά γωνία κάθεται ο Ιστορικός Β΄, όπως κι ο προηγούμενος, κάνει πως γράφει, ενώ στην αριστερή μεριά της σκηνής είναι ξαπλωμένος ο λόρδος Βύρωνας. Ακούγεται το κείμενο ηχογραφημένο.

ΙΣΤΟΡΙΚΟΣ Β΄: «Τον επόμενο χρόνο ο Μαυροκορδάτος κατάφερε να οχυρώσει καλύτερα το Μεσολόγγι. Ένας μεγάλος αριθμός από Άγγλους, Γάλλους, Γερμανούς και Ιταλούς φιλέλληνες βρέθηκε στο πλευρό του. Ανάμεσά τους κι ο λόρ-

δος Βύρωνας, που στις 4 Γενάρη του 1824 ήρθε στο Μεσολόγγι. Έδωσε θάρρος στους Έλληνες αθλή, κυρίως, πρόβαλε τον Αγώνα στο εξωτερικό. Δυστυχώς όμως αρρώστησε βαριά και στις 19 Απριλίου του 1824 πέθανε...»

ΑΦΗΓΗΤΗΣ Α΄: Πολύ την αγαπούσε την Ελλάδα ο λόρδος Βύρωνας!
ΑΦΗΓΗΤΗΣ Β΄: Τόσο πολύ, που της χάρισε τα τελευταία του λόγια.
ΛΟΡΔΟΣ ΒΥΡΩΝΑΣ: Έδωσα στην Ελλάδα τον καιρό, την υγεία μου, την περιουσία μου. Τώρα της δίνω τη ζωή μου. Τι περισσότερο μπορούσα να κάνω;

ΤΡΙΤΗ ΠΡΑΞΗ

ΙΣΤΟΡΙΚΟΣ Α΄: «Η δεύτερη πολιορκία του Μεσολογγίου άρχισε από τον Κιουταχή τον Απρίλιο του 1825, μα πέρασαν επτά ολόκληροι μήνες χωρίς να καταφέρει τίποτα! Ο Μιαούλης μαζί με τον Σαχτούρη τρεις φορές κατάφερε να περάσει τον κλοιό των τουρκικών πλοίων και να φέρει στην πόλη τροφές και πολεμοφόδια. Ο Κίτσος Τζαβέλης με τους Σουλιώτες του είχαν ήδη έρθει στο Μεσολόγγι από τον Αύγουστο για να ενισχύσουν τη φρουρά».

Στη σκηνή βλέπουμε τον Κίτσο Τζαβέλη με τους Σουλιώτες και τον Μαυροκορδάτο να «αγναντεύουν το πέλαγος» με αγωνία.

ΤΖΑΒΕΛΑΣ: Να τοι, φάνηκαν!
ΣΟΥΛΙΩΤΕΣ: Πραγματικό παλικάρι αυτός ο Μιαούλης!
ΜΑΥΡΟΚΟΡΔΑΤΟΣ: Αν δεν ήταν αυτός, δε θα είχαμε αντέξει!

Μπαίνει ο Μιαούλης, ο Σαχτούρης και οι Υδραίοι.

ΣΟΥΛΙΩΤΗΣ Α΄: Ναύαρχε, υποκλίνομαι!
ΣΟΥΛΙΩΤΗΣ Β΄: Πώς τα καταφέρνετε πάντα;
ΜΙΑΟΥΛΗΣ: Αγαπητοί μου, ο πλοίαρχος δεν πρέπει ποτέ να οπισθοχωρεί, όσο σφοδρός κι αν είναι ο αντίθετος άνεμος!
ΤΖΑΒΕΛΑΣ: Μάθαμε ότι έρχεται ο Ιμπραήμ με τους Άραβες να βοηθήσει τον Κιουταχή.
ΣΑΧΤΟΥΡΗΣ: Κουράγιο και δύναμη, φίλοι μου!
ΑΦΗΓΗΤΗΣ Α΄: Οι μάχες συνεχίστηκαν!
ΑΦΗΓΗΤΗΣ Β΄: Οι Έλληνες άντεξαν και μαζί και το Μεσολόγγι!
ΑΦΗΓΗΤΗΣ Γ΄: Όμως η πείνα θέριζε τους πολίτες κι ο Μιαούλης δεν κατάφερε να περάσει για τέταρτη φορά τον κλοιό των Τούρκων.
ΑΦΗΓΗΤΗΣ Δ΄: Έτσι, οι Μεσολογγίτες αποφάσισαν να κάνουν την ηρωική έξοδο!
ΑΦΗΓΗΤΗΣ Α΄: Ήταν 10 Απριλίου του 1826...
ΑΦΗΓΗΤΗΣ Β΄: Σάββατο του Λαζάρου, ξημερώνοντας των Βαΐων!
ΙΣΤΟΡΙΚΟΣ Β΄: «Σιγά σιγά, προσεκτικά, σαν σκιές που ξεγλιστρούν μες στη μαύρη νύχτα, άρχισαν οι πολιορκημένοι να μαζεύονται στο καθορισμένο σημείο απ’

ΙΣΤΟΡΙΚΟΣ Α΄:

όπου θα γινόταν η έξοδος. Φίλοι και σύντροφοι αγκαλιάζονταν και παίρνανε κουράγιο. Οι Σουλιώτες μαζί με τον Κίτσο Τζαβέλια παρατάχτηκαν μπροστά και οι ελεύθεροι πολιορκημένοι παρατάχτηκαν πίσω τους σε τρεις γραμμές. Η πύλη άνοιξε κι οι Έλληνες με μια φωνή και ψέλλνοντας το Χριστός Ανέστη έπεσαν με ορμή πάνω στους Τούρκους!»

«Πολλοί τα κατάφεραν τελικά και γλίτωσαν. Μα δεν τους ένοιαζε αυτό! Σημασία δεν είχε η ζωή τους, ήθελαν μόνο να είναι ελεύθεροι! Γι' αυτό, όσοι απόμειναν στο Μεσολόγγι μαζεύτηκαν στο σπίτι του γέροντα Καψάλη, κι όταν οι Τούρκοι τους περικύκλωσαν, έβαλαν φωτιά στα βαρέλια με το μπαρούτι κι έγινε ολοκαύτωμα!»



σύνθεση των Δ. Ζωγράφου - Ι. Μακρυγιάννη

Μπαίνουν στη σκηνή από αριστερά ο Καψάλης, η Γυφτογιάννα, γυναίκες και παιδιά, και από δεξιά η Ελευθερία. Κρατάει στα χέρια της στεφάνια δάφνης. Η Ελευθερία στεφανώνει έναν έναν και λέει:

ΕΛΕΥΘΕΡΙΑ:

«Τιμή και δόξα στα παιδιά μου, σ' αυτούς που έχουν ακόμα ιδανικά και στη μικρή Ελλάδα που ξέρει να γράφει ιστορία!»

Αυλαία

Γωγώ Αγγελιοπούλου, «Η Πολιορκία και η Έξοδος του Μεσολογγίου», περιοδικό *Παράθυρο στην Εκπαίδευση του Παιδιού*, τεύχος 20, Μάρτ. - Απρ. 2003 (διασκευή)



1. Διαβάστε προσεκτικά το θεατρικό έργο, συμβουλευτείτε το βιβλίο της Ιστορίας και απαντήστε στις ερωτήσεις:

- α. Πόσες φορές προσπάθησαν οι Τούρκοι να πολιορκήσουν το Μεσολόγγι και πότε;
- β. Ποιοι ήταν οι σπουδαιότεροι Έλληνες αγωνιστές και ποιοι ήταν οι αγώνες τους κατά τη διάρκεια των πολιορκιών;
- γ. Ποια ήταν τα πρόσωπα που έπαιξαν σημαντικό ρόλο από τη μεριά της Τουρκίας;
- δ. Ποιο είναι το βασικότερο πρόβλημα που παρουσιάζεται κατά τη διάρκεια μιας πολιορκίας;
- ε. Γιατί οι πολιορκημένοι του Μεσολογγίου ονομάστηκαν «ελεύθεροι πολιορκημένοι»;



2. Από το θεατρικό έργο που διαβάσατε πήρατε κάποιες πληροφορίες για τον λόρδο Βύρωνα. Εκτός όμως από τον λόρδο Βύρωνα, πολλοί ήταν αυτοί που πρόσφεραν στην Επανάσταση. Συγκεντρώστε κι άλλες πληροφορίες για τη ζωή και το έργο τους από εγκυκλοπαίδειες και από το βιβλίο της Ιστορίας. Γράψτε σύντομα **βιογραφικά σημειώματα** περιλαμβάνοντας τα κύρια μόνο στοιχεία των πληροφοριών που βρήκατε όπως:

όνομα

ποιος είναι ο τόπος καταγωγής

ποια ήταν τα κατορθώματά τους

με ποιον τρόπο πέθαναν

γιατί θεωρούνται ήρωες

Εμπλουτίστε τα βιογραφικά σημειώματα με φωτογραφικό υλικό. Οι εργασίες σας μπορούν να παρουσιαστούν στον εορτασμό της 25ης Μαρτίου.

Ο λόγος του Κολλοκοτρώνη στην Πνύκα

Τα αποσπάσματα που θα διαβάσετε προέρχονται από λόγο του Κολλοκοτρώνη. Εκφωνήθηκε στην Αθήνα, στα βράχια της Πνύκας, το 1838, στο ίδιο σημείο όπου οι αρχαίοι ρήτορες έβγαζαν τους δικούς τους λόγους.

Το κείμενο έχει γραφτεί σε παλαιότερη εποχή, όταν η μορφή της ελληνικής γλώσσας ήταν διαφορετική.



«Παιδιά μου!

Εἰς τὸν τόπον τοῦτο, οὐδὲ γὰρ ἐγὼ πατῶ σήμερα, ἐπατούσαν καὶ ἐδημηγορούσαν τὸν παλαιὸν καιρὸ ἄνδρες σοφοί, καὶ ἄνδρες μετὰ τοὺς οὐσίους δὲν εἶμαι ἀξίος νὰ συγκριθῶ καὶ οὔτε νὰ φθάσω τὰ ἴχνη των. Σας λέγω μόνον πῶς ἦταν σοφοί, καὶ ἀπὸ ἐδῶ ἐπήραν καὶ ἐδανείσθησαν τὰ ἀλλὰ ἔθνη τὴν σοφίαν των.

Εἰς τὸν τόπον τὸν οὐσίον κατοικοῦμε ἐκατοικοῦσαν οἱ παλαιοὶ Ἕλληνες, ἀπὸ τοὺς οὐσίους καὶ ἡμεῖς καταγόμεθα καὶ ἐλάβαμε τὸ ὄνομα τοῦτο.

Οἱ παλαιοὶ Ἕλληνες, οἱ πρόγονοί μας, ἐπέσαν εἰς τὴν διχόνοιαν καὶ ἐτρώγονταν μετὰξὺ των, καὶ ἐτσι ἐλάβαν καιρὸ πρῶτα οἱ Ῥωμαῖοι, ἐπεὶτα ἄλλοι βάρβαροι καὶ τοὺς ὑπόταξαν. Ὑστερα ἦλθαν οἱ Μουσουλιμάνοι. Οἱ ἔμποροι καὶ οἱ προκομμένοι, τὸ καλῆτερον μέρος των πολιτῶν, μὴν ὑποφέροντες τὸν ζυγὸ ἐφευγαν, καὶ οἱ γραμματισμένοι ἐπήραν καὶ ἐφευγαν ἀπὸ τὴν Ἑλλάδα, τὴν πατρίδα των, καὶ ἐτσι ὁ λαὸς, στερημένος ἀπὸ τὰ μέσα τῆς προκοπῆς, ἐκατήντησεν εἰς ἀθλίαν κατάστασιν, καὶ αὐτὴ αὐξάνει κάθε ἡμέρα χειρότερα.

Εἰς αὐτὴν τὴν δυστυχισμένην κατάστασιν μερικοὶ ἀπὸ τοὺς φυγάδες γραμματισμένους ἐμετέφραζαν καὶ ἐστελναν εἰς τὴν Ἑλλάδα βιβλία καὶ εἰς αὐτοὺς πρέπει νὰ χρωστούμε εὐγνωμοσύνην, διότι εὐθύς οὐδὲ κανένας ἄνθρωπος ἀπὸ τὸν λαὸ ἐμάνθανε τὰ κοινὰ γράμματα, ἐδιάβαζεν αὐτὰ τὰ βιβλία καὶ ἐβλέπε ποίους εἶχαμε πρόγονους, τὶ ἐκαμεν ὁ Θεμιστοκλῆς, ὁ Ἀριστείδης καὶ ἄλλοι πολλοὶ παλαιοὶ μας, καὶ ἐβλέπαμε καὶ εἰς ποίαν κατάστασιν εὐρισκόμεθα τότε. Ὅθεν μας ἦλθεν εἰς τὸν νοῦ νὰ τοὺς μιμηθούμε καὶ νὰ γίνουμε εὐτυχέστεροι. Καὶ ἐτσι ἐγένε καὶ ἐπροόδευσεν ἡ Ἐταιρεία.

Εἰς αὐτὴν τὴν δυστυχισμένην κατάστασιν μερικοὶ ἀπὸ τοὺς φυγάδες γραμματισμένους ἐμετέφραζαν καὶ ἐστελναν εἰς τὴν Ἑλλάδα βιβλία καὶ εἰς αὐτοὺς πρέπει νὰ χρωστούμε εὐγνωμοσύνην, διότι εὐθύς οὐδὲ κανένας ἄνθρωπος ἀπὸ τὸν λαὸ ἐμάνθανε τὰ κοινὰ γράμματα, ἐδιάβαζεν αὐτὰ τὰ βιβλία καὶ ἐβλέπε ποίους εἶχαμε πρόγονους, τὶ ἐκαμεν ὁ Θεμιστοκλῆς, ὁ Ἀριστείδης καὶ ἄλλοι πολλοὶ παλαιοὶ μας, καὶ ἐβλέπαμε καὶ εἰς ποίαν κατάστασιν εὐρισκόμεθα τότε. Ὅθεν μας ἦλθεν εἰς τὸν νοῦ νὰ τοὺς μιμηθούμε καὶ νὰ γίνουμε εὐτυχέστεροι. Καὶ ἐτσι ἐγένε καὶ ἐπροόδευσεν ἡ Ἐταιρεία.

Ὅταν ἀποφασίσουμε νὰ κάμομε τὴν Ἐπανάστασιν, δὲν ἐσυλλογισθήκαμε οὔτε πόσοι εἴμεθα οὔτε πῶς δὲν ἔχομε ἄρματα οὔτε ὅτι οἱ Τούρκοι ἐβαστούσαν τὰ κάστρα καὶ τὰς πόλεις οὔτε κανένας φρόνιμος μας εἶπε: «Ποῦ πάτε ἐδῶ νὰ πολεμήσετε με σιταροκάραβα βατσέλλα;», ἀλλὰ ὡς μία βροχὴ ἐπέσε εἰς ὅλους μας ἡ ἐπιθυμία τῆς ἐλευθερίας μας, καὶ ὅλοι, καὶ ὁ κλήρος μας καὶ οἱ προεστοὶ καὶ οἱ καπεταναῖοι καὶ οἱ πεπαιδευμένοι καὶ οἱ ἔμποροι, μικροὶ καὶ μεγάλοι, ὅλοι, ἐσυμφωνήσαμε εἰς αὐτὸ τὸν σκοπὸν καὶ ἐκάμαμε τὴν Ἐπανάστασιν.

Εισ τον πρώτο χρόνο της Επανάστασεως είχαμε μεγάλη ομόνοια και όλοι ετρέχαμε σύμφωνοι. Ο ένας επήγεν εις τον πόλεμο, ο αδελφός του έφερνε ξύλα, η γυναίκα του εξύμωνε, το παιδί του εκουβαλούσε ψωμί και μπαρουτόβολα εις το στρατόπεδον και, εάν αυτή η ομόνοια εβαστούσε ακόμη δύο χρόνους, ηθέλαμε κυριεύσει και την Θεσσαλία και την Μακεδονία και ίσως εφθάναμε και έως την Κωνσταντινούπολη.

Τόσον τρομάξαμε τους Τούρκους, οπού άκουγαν Έλληνα και έφευγαν χίλια μίλια μακρά. Εκατόν Έλληνες έβαζαν πέντε χιλιάδες εμπρός, και ένα καράβι μιαν αρμάδα».

Δημήτριος Φωτιάδης, *Κολοκοτρώνης*, εκδ. Ζαχαρόπουλος, Αθήνα, 1987 (διασκευή)



1. Αφού διαβάσετε προσεκτικά το κείμενο, απαντήστε στις παρακάτω ερωτήσεις:

- Πόσο θαύμαζε ο Κολοκοτρώνης τη σοφία των αρχαίων Ελλήνων; Σε ποιες φράσεις φαίνεται αυτό;
- Με ποιον τρόπο βοήθησαν τον Αγώνα οι μορφωμένοι Έλληνες που έφυγαν μακριά από την πατρίδα τους;
- Ποια ήταν τα όπλα των Ελλήνων κατά το ξεκίνημα της Επανάστασης;
- Πόση σημασία είχε η ομόνοια για την επιτυχία του Αγώνα;



2. Συζητήστε στην τάξη σε ποιες άλλες στιγμές της ελληνικής ιστορίας φαίνεται η ομοψυχία των Ελλήνων και ποια ήταν τα αποτελέσματα;



3. Χωριστείτε σε ομάδες και συγκεντρώστε φωτογραφίες, από εγκυκλοπαίδειες, ιστορικά βιβλία και μουσεία με τα εμβλήματα, τα λάβαρα, τις στολές και τις σημαίες της Ελληνικής Επανάστασης. Γράψτε τη χρονολογία κάτω από κάθε φωτογραφία και δώστε χρήσιμες **ιστορικές πληροφορίες**. Στο τέλος, φτιάξτε με το υλικό σας το **βιβλίο της 25ης Μαρτίου** και παρουσιάστε το και στις άλλες τάξεις.



Ψάρρα – Σημαία – Επανάσταση 1821

Μπορείτε να διαβάσετε από το Ανθολόγιο:

Δημοτικό τραγούδι, *Της Λένως του Μπότσαρη* (σελ. 190)
Διονύσιος Σολωμός, *Οι ελεύθεροι πολιορκημένοι* (σελ. 191)
Ανδρέας Κάλβος, *Ο φιλόπατρις* (σελ. 194)
Γαλιάντα Γρηγοριάδου-Σουρέλη, *Ο μικρός μπουρλοτιέρης* (σελ. 198)
Γιάννης Μακρυγιάννης, *[Είμαστε εις το «εμείς»]* (σελ. 202)
Νίκος Γκάτσος, *Μπαρμπαγιάννη Μακρυγιάννη* (σελ. 204)

Διαβάστε - Δείτε - Ακούστε - Επισκεφτείτε

Βαρελλιά Αγγελική, *Διονύσιος Σολωμός*, εκδ. Πατάκη, Αθήνα, 1998
Η Ιστορία της Επανάστασης, εκδ. Ελληνικά Γράμματα, Αθήνα, 1995
Μεσολόγγι, Η Ιερή Πόλη του Γένους, περιοδικό *Γαϊόραμα*, τεύχος 34
Μυθιστορηματικές βιογραφίες, εκδ. Πατάκη:
Λάμπας Τάκης, *Αθανάσιος Διάκος - Ο ήρωας της Αλαμάνας*, 1999
Λάμπας Τάκης, *Ρήγας Βελεστινλής*, 1998
Λάμπας Τάκης, *Ο Θαλασσομάχος του Αιγαίου Λάμπρος Κατσώνης*, 2001
Λάμπας Τάκης, *Οι δυο πρίγκιπες, Αλέξανδρος και Δημήτριος Υψηλάντης*, 2001
Χρέος τιμής στο '21, εκδ. Ιστορικό Λαογραφικό Μουσείο Κορίνθου, 2001



Ελληνική Επανάσταση 1821, CD-ROM, MLS, εκδ. Παπασωτηρίου

Δημοτικά τραγούδια: *Τι έχουν τα δόλια τα βουνά, Η πολιορκία του Μεσολλογγίου, Μεσολόγγι, Του Κατσαντώνη, Το κλεφτόπουλο, Του Κίτσου η μάνα, Ο κλέφτης του Ολύμπου, Σαμαρίνα, Στης Μάνης τ' απάτητα βουνά, Η Βασιλική, Σαράντα παλικάρια, Κλέφτικη ζωή*

Ρήγας Φεραίος - Διονύσιος Σολωμός, στίχοι Ρήγας Φεραίος, Διονύσιος Σολωμός, μουσική Χορωδία Εμπορικής Τράπεζας, δίσκος «Ρήγας Φεραίος, 200 χρόνια από το θάνατό του - Διονύσιος Σολωμός, 200 χρόνια από τη γέννησή του»

Εθνικό Ιστορικό Μουσείο, Παλαιά Βουλή, Αθήνα
Μουσείο Ιστορίας και Τέχνης Μεσολλογγίου, Πλατεία Μπότσαρη, Μεσολόγγι
Μουσείο Σολωμού, Αρσενίου 1, Κέρκυρα

Βάσει του ν. 3966/2011 τα διδακτικά βιβλία του Δημοτικού, του Γυμνασίου, του Λυκείου, των ΕΠΑ.Λ. και των ΕΠΑ.Σ. τυπώνονται από το ΙΤΥΕ - ΔΙΟΦΑΝΤΟΣ και διανέμονται δωρεάν στα Δημόσια Σχολεία. Τα βιβλία μπορεί να διατίθενται προς πώληση, όταν φέρουν στη δεξιά κάτω γωνία του εμπροσθόφυλλου ένδειξη «ΔΙΑΤΙΘΕΤΑΙ ΜΕ ΤΙΜΗ ΠΩΛΗΣΗΣ». Κάθε αντίτυπο που διατίθεται προς πώληση και δεν φέρει την παραπάνω ένδειξη θεωρείται κλεψίτυπο και ο παραβάτης διώκεται σύμφωνα με τις διατάξεις του άρθρου 7 του νόμου 1129 της 15/21 Μαρτίου 1946 (ΦΕΚ 1946,108, Α').

Απαγορεύεται η αναπαραγωγή οποιουδήποτε τμήματος αυτού του βιβλίου, που καλύπτεται από δικαιώματα (copyright), ή η χρήση του σε οποιαδήποτε μορφή, χωρίς τη γραπτή άδεια του Υπουργείου Παιδείας, Έρευνας και Θρησκευμάτων / ΙΤΥΕ - ΔΙΟΦΑΝΤΟΣ.



Κωδικός Βιβλίου: 0-10-0158
ISBN Set 978-960-06-2619-3
Τ.Β´ 978-960-06-2623-0

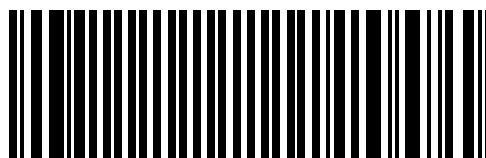

(01) 000000 0 10 0158 7